

SAKURA®

Mobilní klimatizace Uživatelský manuál



Děkujeme, že jste si vybrali kvalitní mobilní klimatizaci Sakura. Prosím pečlivě si přečtěte tento manuál ještě před jejím uvedením do provozu. Pokud budete mít nějaké otázky, prosím kontaktujte profesionální servis, kde Vám rádi poradí.

DŮLEŽITÁ BEZPEČNOSTÍ PRAVIDLA

- Užívejte přístroj pouze ve shodě s doporučeními uvedenými v tomto manuálu.
- Stejně jako u všech elektrických zařízení, proto buďte při provozu tohoto spotřebiče vždy opatrní.
- Tento přístroj je navržen pro provoz v domácnostech a nesmí být užíván pro jiné účely.
- Je nebezpečné upravovat nebo jinak měnit vlastnosti přístroje.
- Přístroj musí být instalován v souladu s národní legislativou upravující elektrické vybavení a instalace.
- Pokud přístroj vyžaduje opravu, kontaktujte jedině autorizované servisní centrum. Opravy provedené neautorizovanými osobami mohou být nebezpečné.
- Tento přístroj smí být užíván pouze dospělými.
- Přístroj musí být připojen k uzemněnému systému, proto byste měli mít elektrický okruh zkontrolovaný kvalifikovaným elektrikářem.
- Neužívejte prodlužovací kabely. Před čištěním a údržbou přístroje vždy vyjměte přístroj ze zásuvky.
- Nikdy nevytahujete přístroj ze zásuvky taháním za napájecí kabel.
- Nikdy neinstalujte zařízení v místnostech, kde jsou plyn, oleje nebo síra. Nikdy jej neinstalujte v blízkosti tepelných zdrojů.
- Udržujte přístroj ve vzdálenosti minimálně 50 cm od hořlavých látek (alkohol atd.) nebo tlakových nádob (plechovky s aerosolem).
- Nepokládejte na přístroj těžké nebo horké předměty.
- Čistěte vzduchový filtr minimálně jednou týdně.
- Nikdy neužívejte topná zařízení v blízkosti klimatizace.
- Vždy přepravujte přístroj ve vzpřímené poloze nebo položený na jedné straně.
- Ještě před přepravou vždy kompletně vyprázdněte vodu z vnitřního okruhu. Po transportu počkejte minimálně jednu hodinu, než začnete přístroj užívat.
- Pokud přístroj uklidíte, nepřekrývejte ho plastovými sáčky.
- Materiály užití pro zabalení přístroje jsou recyklovatelné. Proto se doporučuje vyhazovat je do speciálních sběrných recyklačních nádob. Až Vám přístroj doslouží, odevzdejte jej do speciálního sběrného střediska.
- Pokud je přívodní kabel poškozen, musí být vyměněn výrobcem nebo autorizovaným technickým servisním centrem, aby se zabránilo jakýmkoliv rizikům.
- Tento přístroj nesmí být užíván osobami (zahrnuje děti) se sníženými fyzickými, smyslovými nebo mentálními schopnostmi nebo nedostatkem zkušeností a znalostí, pokud jim nebyl poskytnut dohled a instrukce týkající se použití výrobku osobou odpovědnou za jejich bezpečnost.

Důležité informace ke správné likvidaci výrobku v souladu se směnicemi EC 2002/96/EC



Pokud Vám přístroj doslouží, nesmí být vyhozen do běžného komunálního odpadu. Musí být odložen na speciální místní sběrné místo nebo dealerovi poskytující tuto službu. Oddělená likvidace domácích spotřebičů umožní vyhnout se negativním dopadům na životní prostředí a zdraví, vyplývajících z nevhodné likvidace a umožňuje recyklovat hlavní materiály, které významně přispějí k úspoře energie a zdrojů. Jako upozornění, že je třeba nakládat s domácími spotřebiči odděleně, je výrobek označen znakem přeškrtnutého odpadkového koše.

ELEKTRICKÉ PŘIPOJENÍ

Před zapojením přístroje do elektrické zásuvky, zkontrolujte zda:

- síťové napájení odpovídá hodnotě uvedené na štítku na zadní straně přístroje
- zásuvka a elektrický obvod jsou vhodné pro zapojení přístroje
- zásuvka se shoduje se zástrčkou. Pokud ne, musí být zástrčka vyměněna.
- zásuvka je uzemněna. Nedodržení těchto bezpečnostních pokynů zbavuje výrobce veškeré zodpovědnosti.

POPIS

- 1 výfuk vzduchu
- 2 mřížka pro odvod vzduchu
- 3 displej
- 4 úchyt
- 5 mřížka přívodu vzduchu
- 6 kolečka
- 7 ovládací panel
- 8 mřížka přívodu vzduchu
- 9 pouzdro k připojení hadice odvodu vzduchu
- 10 odvod kondenzátu
- 11 přívodní kabel
- 12 výfuková hadice
- 13 zužující se nástavec, přechodka do okna
- 14 upevňovací kroužek
- 15 uzamykání koleček *
- 16 přísavky *
- 17 posuvná lišta do okna
- 18 odvodňovací miska *
- 19 odvodňovací kabel *
- 20 dálkové ovládání

*Značí doplňkové příslušenství
(není součástí standardní dodávky)

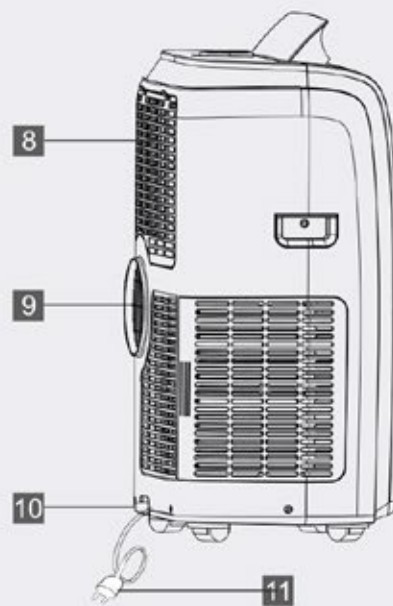
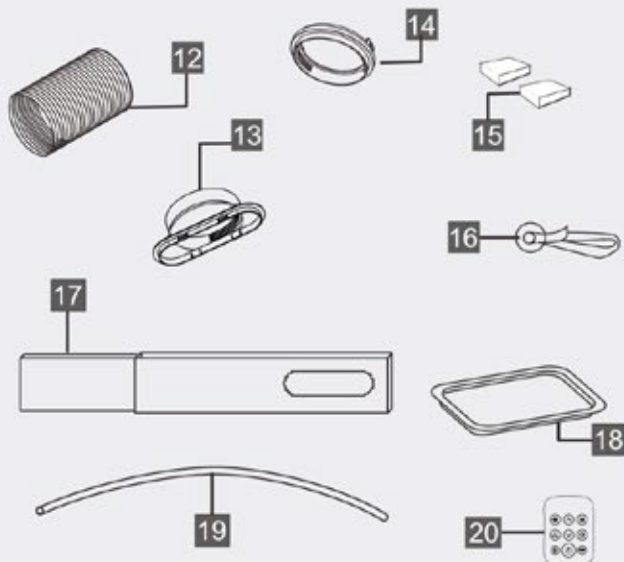
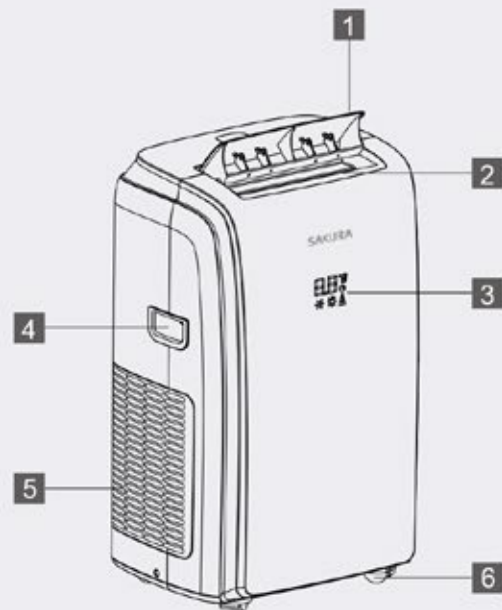

PŘÍPRAVA PŘED POUŽITÍM

Instrukce níže Vám umožní co nejučinněji připravit Váš přístroj pro provoz.
Před užitím se ujistěte, že mřížky přívodu i odvodu vzduchu jsou průchodné.

KLIMATIZACE BEZ INSTALACE

Jen pár jednoduchých kroků je potřeba, abyste s Vaším spotřebičem zajištěno pohodlí:

- Připojte hadici k zadní straně přístroje (obr. 1)
- Připojte zužující se nástavec ke konci hadice
- Umístěte klimatizaci do blízkosti okna. Zajistěte, aby hadice dosáhla k oknu.
- Ujistěte se, že výfuková hadice nemá žádné překážky
- Otevřete trochu okno a umístěte do něj odvodní hadici s nasazeným zužujícím se nástavcem (obr.2)
- Pokud máte americké okno, umístěte posuvnou lištu do okna na okenní parapet, prodlužte ji na délku celého okenního rámu a zajistěte ji pomocí kolíku. Výfukovou hadici se zužujícím se nástavcem připojte do okenní lišty a poté připojte hadici ke klimatizační jednotce. (obr.3)
- Pokud máte dvojité okna, použijte přísavku, aby okenní rámy držely u sebe. Pokud to bude možné, můžete i v tomto případě použít posuvnou lištu do okna.

Dávejte pozor, aby hadice byla co nejkratší a bez klíčků, aby byla zajištěna její co nejlepší průchodnost.

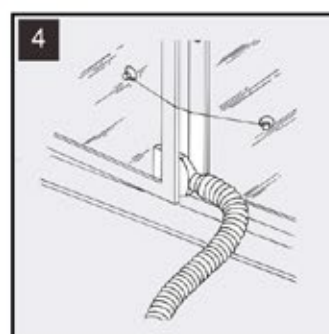
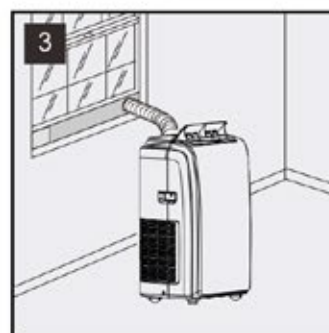
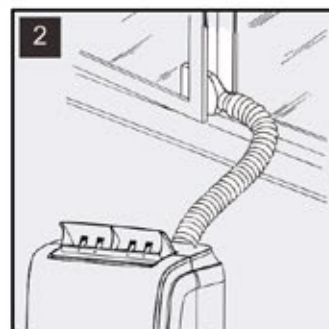
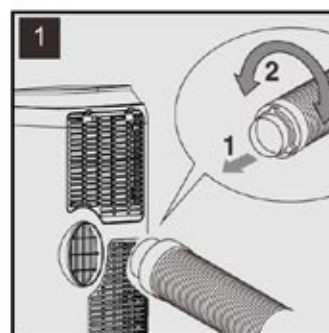

POPIS DISPLEJE

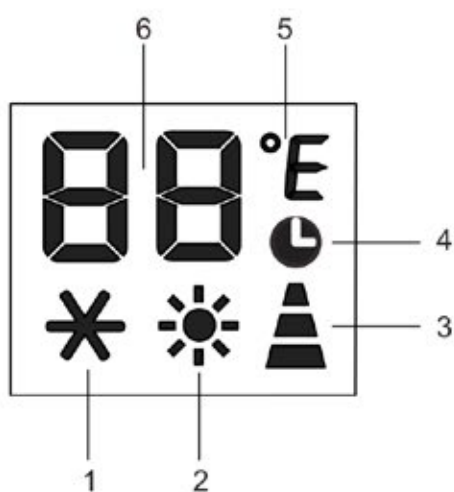

- 1 symbol chlazení
- 2 symbol topení
- 3 rychlost ventilátoru

- 4 časovač
- 5 symbol teploty
- 6 ukazatel teploty

OBSLUHA OVLÁDACÍHO PANELU

Ovládací panel se nachází na vrcholu přístroje, umožňuje částečné ovládání funkcí bez nutnosti užití ovladače, ale pro ovládání všech funkcí musíte užít ovladač.

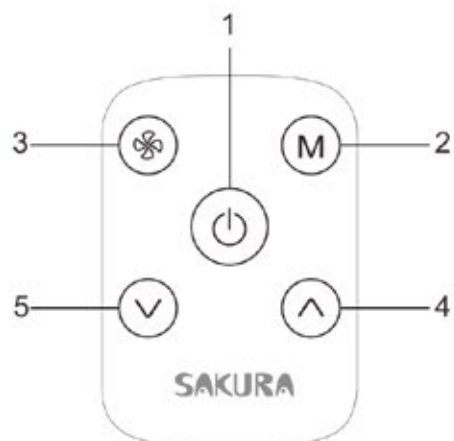



- 1 Zapnutí/ Vypnutí
- 2 Volba režimu
- 3 Volba rychlosti ventilátoru

- 4 Tlačítko zvýšení
- 5 Tlačítko snížení

ZAPNUTÍ PŘÍSTROJE

Zasuňte přístroj do zásuvky, pak bude v pohotovostním režimu.

Zmáčknete knoflík  „Zapnout“. Zobrazí se poslední užívaná funkce, která byla nastavená před vypnutím přístroje.





- ✓ Nikdy nevypínejte klimatizaci přímým odpojením ze sítě. Vždy zmáčknete tlačítko  „Vypnout“ pro vypnutí přístroje a pak počkejte pár minut, než jej odpojíte ze zásuvky. To umožní, aby přístroj provedl cyklus kontrol pro ověření provozu.



REŽIM CHLAZENÍ

Vhodný pro horké a vlhké počasí, když potřebujete ochladit a odvlhčit místnost.

Pro správné nastavení režimu:

- Zmáčknete několikrát tlačítko M, dokud se neobjeví symbol s vločkou 
- Zvolte požadovanou teplotu mezi 18-32 °C (64-90 °F) zmáčknutím šipek nahoru  a  dolů dokud se požadovaná
- Zvolte požadovanou rychlost ventilátoru zmáčknutím tlačítka se zobrazeným větrníkem 



Jsou zde na výběr 3 rychlosti:



Maximální rychlost: pro dosažení požadované teploty, co nejrychleji to jde



Střední rychlost: redukuje hlasitost, ale stále nabízí dobrý stupeň komfortu



Nízká rychlost: pro tichý provoz

Nejvhodnější teplota pokoje během letních horkých dní je mezi 24°C a 27°C.



Nedoporučuje se nastavovat teplotu o hodně nižší než je venku. Rozdíl v otáčkách ventilátoru je ztelnější, pokud je klimatizační jednotka v režimu „ventilace“ ale nemusí být tolik patrný v režimu „chlazení“.



REŽIM VENTILACE

Pokud máte přístroj nastaven na tento režim, není nutné, aby byla připojena výfuková hadice.

Pro správné nastavení režimu:

- Zmáčknete několikrát tlačítko M, dokud se neobjeví symbol s šesti horizontálními čárkami 
- Zvolte požadovanou rychlost ventilátoru zmáčknutím tlačítka se zobrazeným větrníkem 

Jsou zde na výběr 3 rychlosti:



Maximální rychlost: pro maximální sílu ventilátoru



Střední rychlost: redukuje hlasitost, ale stále nabízí dobrý stupeň komfortu



Nízká rychlost: pro tichý provoz

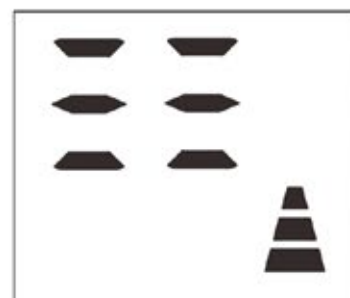



REŽIM ODVLHČOVÁNÍ

Je ideální pro redukci pokojové vlhkosti (na jaře a podzim, ve vlhkých prostorách, v deštivých dnech, atd.).

V režimu odvlhčování může být přístroj nastaven stejně jako u režimu chlazení, s připojenou výfukovou hadicí pro odvod vlhkosti ven.

Pro správné nastavení režimu:

- Zmáčknete několikrát tlačítko M, dokud se neobjeví symbol „dh“
- Zvolte požadovanou rychlost ventilátoru zmáčknutím tlačítka se zobrazeným větrníkem. 



Jsou zde na výběr 3 rychlosti:



Maximální rychlost: pro dosažení co nejlepšího odvlhčení

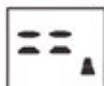

Střední rychlost: redukuje hlasitost, ale stále nabízí dobrý stupeň komfortu

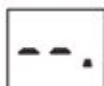

Nízká rychlost: pro tichý provoz, ale při snížené odvlhčovací schopnosti



Změna stupnice teploty (°C/°F)

Když je jednotka v pohotovostním režimu, zmáčknete tlačítko **M** na 20 sekund, poté můžete změnit stupnici teploty.

Například:

Před změnou, v režimu chlazení, ukazuje displej teplotu ve stupních Celsia.

Po změně, v režimu chlazení, ukazuje displej teplotu ve stupních Fahrenheita.

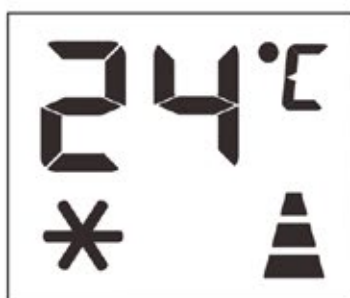

Obr 2



Obr 2

VLASTNÍ DIAGNOSTIKA

Přístroj je vybavený systémem vlastní diagnostiky, pro identifikaci počtu poruch. Oznámení o poruchách se zobrazí na displeji přístroje.

Pokud se zobrazí:	Co bych měl udělat?
 Nízká teplota (prevence proti zamrznutí)	Přístroj je vybaven zařízením na ochranu před mrazem, aby se zabránilo nadměrné tvorbě ledu. Přístroj se opět automaticky zapne, když je proces odmrazování dokončen.
 Vadné čidlo (senzor je poškozen)	Pokud se zobrazí toto, kontaktujte místní autorizované servisní centrum.
 Plná nádrž (bezpečnostní nádrž je plná)	Vyprázdněte interní bezpečnostní nádrž dle instrukcí („konec provozní sezóny“)

NÁVOD K OBSLUZE DÁLKOVÉHO OVLÁDÁNÍ



- Ventilátor
- Tlačítko pro pohyb lamel
- Režim spánku
- Tlačítko zvýšení
- Tlačítko snížení
- Tlačítko Zapnout/Vypnout
- Tlačítko volby režimu
- Tlačítko časovače
- Přepínač stupnic teploty (°C, °F)

- ✓ Namiřte dálkový ovladač na přijímač na přístroji. Ovladač nesmí být od jednotky vzdálen více jak 7 metrů (a mezi ovladačem a přístrojem nesmí být předměty, které by překážely signálu)
- ✓ S ovladačem se musí zacházet s extrémní péčí. Nesmí Vám upadnout nebo být vystaven přímým slunečním paprskům nebo být ponechán vystavený tepelným zářičům. Jestliže ovladač nefunguje, zkuste vyndat baterie a opětovně je vložit.

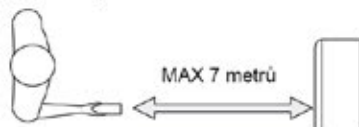

VLOŽENÍ NEBO VÝMĚNA BATERIÍ

- Sejměte zadní kryt ovladače
 - Vložte baterie CR2025 3V ve správné pozici (dle instrukcí uvnitř prostoru na baterie)
 - Nasadte kryt
- ✓ Pokud chcete dálkový ovladač vyměnit nebo zlikvidovat, musí být odstraněny baterie a ovladač musí být zlikvidován v souladu s platnou legislativou, aby nebylo poškozeno životní prostředí.

ZAPNUTÍ PŘÍSTROJE

Zapojte přístroj do zásuvky, pak bude v pohotovostním režimu. Zmáčkněte tlačítko „Zapnout“ pro zapnutí přístroje. Zobrazí se poslední nastavená funkce, aktivní před vypnutím přístroje.



Zatlačte skobičku na pravou stranu, a sejměte kryt.

Nikdy nevyplínejte přístroj vytažením kabelu ze zásuvky. Vždy ho vypněte stisknutím tlačítka „Vypnutí“ a pak počkejte pár minut a pak ho odpojte ze sítě. To umožňuje přístroji udělat cyklus kontrol pro ověření provozu.

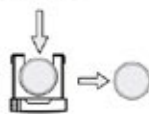

* REŽIM CHLAZENÍ

Vhodný pro horké a vlhké počasí, když potřebujete ochladit a odvlhčit místnost.

Pro správné nastavení režimu:

- Zmáčkněte několikrát tlačítko **M**, dokud se neobjeví symbol s vločkou
- Zvolte požadovanou teplotu mezi 18-32 °C (64-90 °F) zmáčknutím šipek nahoru a dolů dokud se požadovaná teplota nezobrazí na displeji.
- Zvolte požadovanou rychlost ventilátoru zmáčknutím tlačítka se zobrazeným větrníkem.

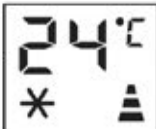

Jsou zde na výběr 3 rychlosti:

- Maximální rychlost:** pro dosažení požadované teploty, co nejrychleji to jde
- Střední rychlost:** redukuje hlasitost, ale stále nabízí dobrý stupeň komfortu
- Nízká rychlost:** pro tichý provoz

Nejvhodnější teplota pokoje během letních horkých dní je mezi 24°C a 27°C. Nedoporučuje se nastavovat teplotu o hodně nižší než je venku. Rozdíl v otáčkách ventilátoru je znatelnější, pokud je klimatizační jednotka v režimu „ventilace“ ale nemusí být tolik patrný v režimu „chlazení“.m

REŽIM VENTILACE

Pokud máte přístroj nastaven na tento režim, není nutné, aby byla připojena výfuková hadice. Pro správné nastavení režimu:

- Zmáčkněte několikrát tlačítko **M**, dokud se neobjeví symbol s šesti horizontálními čarami
 - Zvolte požadovanou rychlost ventilátoru zmáčknutím tlačítka se zobrazeným
- Jsou zde na výběr 3 rychlosti:

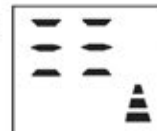

- Maximální rychlost:** pro dosažení požadované teploty, co nejrychleji to jde
- Střední rychlost:** redukuje hlasitost, ale stále nabízí dobrý stupeň komfortu
- Nízká rychlost:** pro tichý provoz

REŽIM ODVLHČOVÁNÍ

Je ideální pro redukcí pokojové vlhkosti (na jaře a podzim, ve vlhkých prostorách, v deštivých dnech, atd.).

V režimu odvlhčování může být přístroj nastaven stejně jako u režimu chlazení, s připojenou výfukovou hadicí pro odvod vlhkosti ven.

Pro správné nastavení režimu:

- Zmáčkněte několikrát tlačítko **M**, dokud se neobjeví symbol
- Zvolte požadovanou rychlost ventilátoru zmáčknutím tlačítka se zobrazeným větrníkem

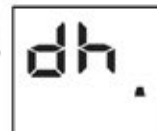

- Maximální rychlost:** pro dosažení požadované teploty, co nejrychleji to jde
- Střední rychlost:** redukuje hlasitost, ale stále nabízí dobrý stupeň komfortu
- Nízká rychlost:** pro tichý provoz



REŽIM SWING

Tato funkce je užitečná pro zvolení směru proudění vzduchu nahoru/dolů.

Pro správné nastavení režimu:

Zvolte provozní režim (chlazení, odvlhčování, ventilaci) jak je uvedeno výše.

- máčkněte několikrát tlačítko swing , deflektor se bude zastavovat na různých pozicích nebo se bude kontinuálně houpat.

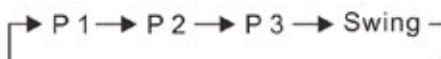

Pozice defektoru

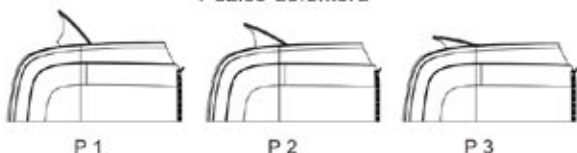

FUNKCE SPÁNKU

Tato funkce je vhodná pro užití přes noc, kdy se postupně snižuje výkon přístroje.

Pro správné nastavení režimu:

- Zvolte funkci chlazení, jak je popsáno výše
- Zmáčknete tlačítko s měsícem . Přístroj pracuje v předem zvoleném režimu.
- Vyberete-li funkci spánku, displej sníží svůj jas.

Funkce spánku udržuje pokoj v optimální teplotě bez přílišných výkyvů teploty nebo vlhkosti a vyznačuje se tichým chodem. Otáčky ventilátoru jsou vždy na minimum, zatímco pokojová teplota a vlhkost se postupně mění s cílem zajistit co nejpohodlnější klima.

Pokud máte nastavenou funkci spánku, doporučuje se pro Vás co nejpohodlnější spánek, nastavit teplotní podmínky tak, aby teplota vzrostla o 1°C po 1 hodině a o další stupeň po dalších 2 hodinách a v následující časové periodě tím samým způsobem.



PŘEPNUTÍ STUPNIC TEPLoty NA JEDNOTCE (°C/°F)

Když je jednotka v pohotovostním režimu, zmáčknete tlačítko M na 20 sekund, poté můžete změnit stupnici. Například:

Před změnou, v režimu chlazení, ukazuje displej teplotu ve stupních Celsia. (obr. 1)

Po změně, v režimu chlazení, ukazuje displej teplotu ve stupních Fahrenheita. (obr.2)



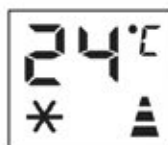





Obr. 1



Obr. 2



NAPROGRAMOVÁNÍ ZAPNUTÍ PŘÍSTROJE

- Zapněte přístroj a vyberte režim, který chcete, například: Chlazení, 24°C, rychlé otáčky ventilátoru. Vypněte přístroj.
- Zmáčknete tlačítko  s časovačem, displej ukáže 1-24 hodin a začnou současně svítit 3 symboly: vločka , 3 čárky rychlých otáček  a černé hodiny  (obr. 3)
- Zmáčknete tolikrát, dokud nebude zobrazen požadovaný čas. Počkejte 5 sekund, časovač se zaktivuje a na displeji bude zobrazen pouze symbol s černými hodinami  (obr.4)
- Zmáčknete znovu symbol s hodinami  nebo tlačítko pro vypnutí . Nastavení časovače bude zrušeno a symbol s černými hodinami zmizí z displeje. 





Obr.3



Obr.4



NAPROGRAMOVÁNÍ VYPNUTÍ PŘÍSTROJE

- Zmáčknete tlačítko s časovačem , displej bude ukazovat 1-24 hodin a několik symbolů se současně rozsvítí (obr.5)
- Zmáčknete několikrát, dokud nebude zobrazen požadovaný čas. Počkejte 5 sekund, časovač se zaktivuje. Poté bude zobrazen pouze symbol s černými hodinami  (obr.6)
- Zmáčknete opět časovač  nebo tlačítko pro vypnutí  a nastavení časovače bude zrušeno a symbol s černými hodinami zmizí z displeje  (obr. 7)



Obr.5



Obr. 6



Obr. 7

TIPY PRO SPRÁVNÉ UŽITÍ

Proto, aby Váš přístroj fungoval co nejlépe, dodržujte následující pravidla:

- Zavřete okna a dveře v pokoji, který chcete klimatizovat. (obr.21) Pokud chcete nainstalovat klimatizaci téměř nepřetržitě, můžete nechat mírně otevřené dveře (pouhý 1 cm) pro zajištění správné ventilace.
- Zabraňte, aby pokoj nebyl vystaven přímému slunečnímu svitu zatažením záclon nebo žaluzií pro ekonomičtější provoz přístroje (obr.22)
- Nikdy nepokládejte jakékoliv věci na přístroj.
- Nebraňte přívodu a odvodu vzduchu (obr.23) a nechte volné nasávací a vyfukovací mřížky.
- Ujistěte se, že v pokoji nejsou žádné tepelné zdroje
- Nikdy nepoužívejte přístroj ve velmi vlhkých prostorách (například prádelny)
- Nikdy neužívejte přístroj venku
- Ujistěte se, že přístroj stojí na rovné ploše. Je-li to nutné, umístěte zámky koleček pod přední kolečka.



ODVOD KONDENZÁTU

Toto klimatizační zařízení je vybaveno nejnovější technologií mížení, což znamená, že nádrž na vodu se téměř nikdy nenaplní, tedy bude nutný odvod vody pouze na konci sezóny (podívejte se na Začátek-Konec provozní sezóny).

ODVODŇOVÁNÍ

- Vypněte klimatizaci, poté vypustte nádržku na vodu vytažením vypouštěcího uzávěru a voda se nechá odtéct do odtokové vaničky. Avšak odtoková vanička nepobere veškerý obsah nádržky. Je zapotřebí ji několikrát vyliť. Mohlo by to být snadnější (pokud vypustíte 3 nebo 4 vaničky, aby se zabránilo úniku vody při pohybu s klimatizací) vzít jednotku ven, vyjmout odtokový uzávěr a vypustit vodu volně na zem.
- Nádržka na vodu bude vyprázdněná, pokud z ní již žádná voda neteče, nakloňte jednotku, zvedněte ji mírně nahoru z přední strany a pokud žádná voda nepoteče, můžete si být jisti, že nádržka je prázdná.
- Restartujte klimatizaci zmáčknutím Zapínacího tlačítka. Zajistěte, že je jednotka v režimu chlazení nebo odvlhčování. Kompressor se zapne přibližně 3 minuty po tom, co je jednotka zapnutá.

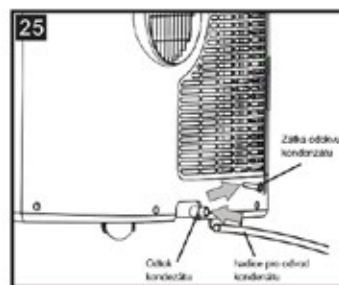
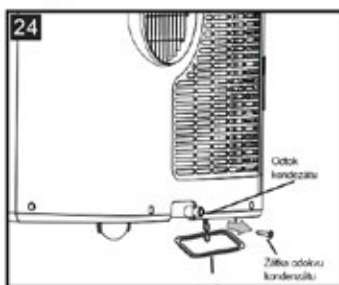

ČIŠTĚNÍ

Před čištěním přístroje nebo jeho údržbou, vypněte přístroj zmáčknutím vypínacího tlačítka na ovládacím panelu anebo pomocí ovladače, počkejte pár minut a poté jej vypojte ze zásuvky.

ČIŠTĚNÍ KRYTU

Přístroj můžete čistit s mírně navlhčeným hadříkem a poté vysušit suchým hadříkem.

- ✓ Nikdy nemyjte klimatizace vodou. Může to být nebezpečné
- ✓ Nikdy neužívejte benzín, alkohol nebo rozpouštědla pro čištění přístroje
- ✓ Nikdy nerozprašujte prostředky na hubení hmyzu a jim podobné

ČIŠTĚNÍ VZDUCHOVÝCH FILTRŮ

Proto, aby váš přístroj správně fungoval, byste měli čistit filtry každý týden, kdy je přístroj v provozu.

Filtr můžete vyndat následujícím způsobem.

Filtry kondenzátoru jsou dva.

Krok 1: Vyndejte filtr jako na obrázku

Krok 2: Vyndejte filtr jako na obrázku

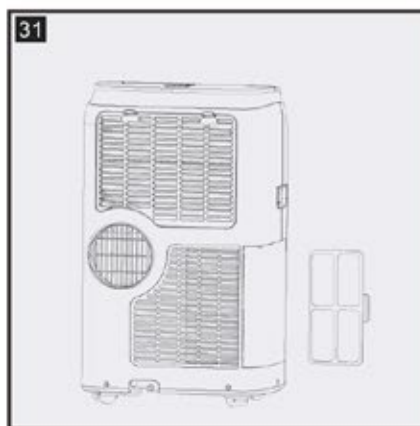
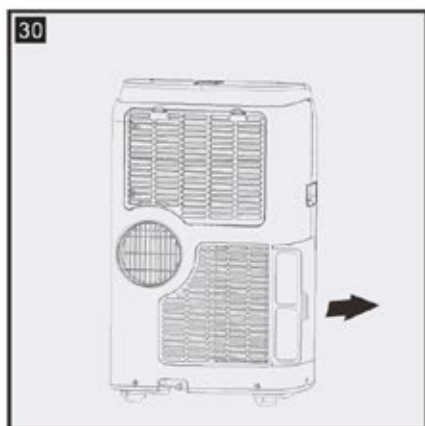
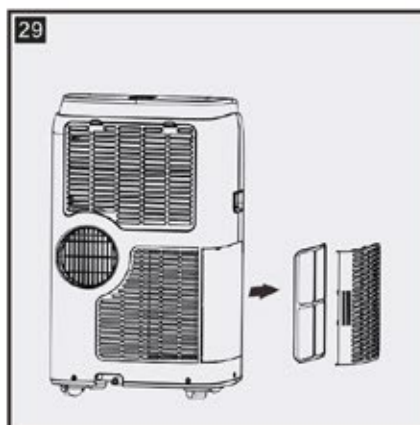

Použijte vysavač pro odstranění prachu z filtru. Pokud je filtr velmi znečištěn, ponořte ho do teplé vody a několikrát ho opláchněte. Voda by neměla přesáhnout teplotu 40°C. Po umytí nechte filtr pořádně vyschnout, ještě předtím než ho vložíte zpět do přístroje.

ZAČÁTEK A KONEC PROVOZNÍ SEZÓNY

Na začátku provozní sezóny přístroj zkontrolujte.

Ujistěte se, že přívodní kabel a zástrčka jsou nepoškozené a uzemnění funkční.

Přesně dodržujte pokyny k instalaci.

KONEC PROVOZNÍ SEZÓNY

Vypusťte všechnu vodu do umyvadla. Když je přístroj vyprázdněn, nasadte opět krytku.

Vyčistěte filtr a pořádně ho vysušte, než ho vrátíte zpět do přístroje. Obd. 32

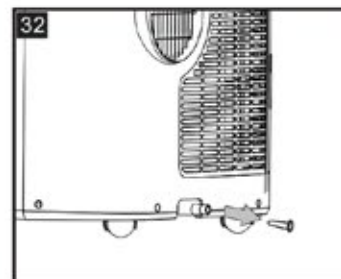

TECHNICKÁ SPECIFIKACE

Síťové napětí

uvedeno na štítku

Maximální příkon klimatizace

Chladivo

Chladicí výkon

Mezní podmínky

Pokožová teplota při klimatizování

18°C-35°C (64°F-95°F) (Cooling)

ROZMĚRY PŘÍSTROJE

Šířka 435 mm

Výška 715 mm

Hloubka 350 mm



ŘEŠENÍ PROBLÉMŮ

PROBLÉM	PŘÍČINA	ŘEŠENÍ
Klimatizace se nezapne	<ul style="list-style-type: none"> Není proud Není zapojena do sítě Vnitřní bezpečnostní zařízení je vypnuto 	<ul style="list-style-type: none"> Počkejte Zapojte ji do sítě Počkejte 30 minut, zařízení je vypnuto pokud problém přetrvává, kontaktujte vaše servisní centrum
Klimatizace funguje pouze chvíličku	<ul style="list-style-type: none"> Výfuková hadice je zohýbaná Něco brání v proudění vzduchu 	<ul style="list-style-type: none"> kontrolujte a odstraňte všechny překážky, které brání výměně vzduchu Narovnejte hadici, co nejvíce ji zkraťte
Klimatizace funguje, ale nechladí	<ul style="list-style-type: none"> Jsou otevřená okna, dveře a žaluzie V pokoji jsou tepelné zdroje (trouba, fén atd.) Výfuková hadice je pojena od přístroje Přístroj není dostatečně technicky vybaven pro místnost, ve které je použit 	<ul style="list-style-type: none"> Zavřete dveře, okna a žaluzie s ohledem na tipy pro správné užití uvedené výše Vypněte tepelné zdroje Připojte hadici
Během provozu se objeví zápach	<ul style="list-style-type: none"> Filtr je ucpaný 	<ul style="list-style-type: none"> Vyčistěte filtr jako je uvedeno výše
Přístroj asi 3 minuty od restartu nefunguje	<ul style="list-style-type: none"> Vnitřní bezpečnostní zařízení brání restartu nefunguje zapnutí dříve jak za 3 minuty od restartu 	<ul style="list-style-type: none"> Čekejte. Toto je normální stav
Na displeji se zobrazí následující	<ul style="list-style-type: none"> Přístroj má vlastní diagnostiku chyb 	<ul style="list-style-type: none"> Podívejte se na kapitolu o diagnostice chyb

