

NÁVOD K OBSLUZE

ODVLHŮVA VZDUCHU

CFO-16P



OBSAH

DŮLEŽITÉ BEZPEČNOSTNÍ POKYNY	1
CHLADIVO	3
Správné uzemnění	4
Elektrické zapojení	4
Likvidace výrobku	5
Informace o vlhkosti	5
ČÁSTI A FUNKCE	6
Hlavní části	6
Upozornění před použitím	6
Ovládací panel	7
Hlavní funkce	10
VÝBĚR MÍSTA	12
SKLADOVÁNÍ A ČIŠTĚNÍ	12
ŘEŠENÍ PROBLÉMŮ	14
Než zavoláte servis	14
TECHNICKÉ PARAMETRY	16
POUŽITÉ CHLADIVO	17
VÝROBCE	17
ZÁSTUPCE, SERVIS	17

DŮLEŽITÉ BEZPEČNOSTNÍ POKYNY

- Toto zařízení by neměly obsluhovat osoby (včetně dětí), které mají snížené fyzické, smyslové nebo mentální schopnosti nebo nemají dostatek potřebných znalostí a zkušeností, pokud nejsou pod dozorem nebo nejsou poučeny o obsluze zařízení osobou, která odpovídá za jejich bezpečnost.
- Na děti je třeba dohlížet, aby si se zařízením nehrály.
- JEN PRO TRH EU: Toto zařízení mohou používat také děti starší 8 let a osoby se sníženými fyzickými, smyslovými nebo mentálními schopnostmi, nebo osoby s nedostatečnými zkušenostmi a znalostmi, pokud jsou pod dozorem nebo pokud byly poučeny, jak zařízení bezpečně používat a jsou si vědomy možných rizik.
- Děti si nesmí se zařízením hrát.
- Čištění a užitelskou údržbu zařízení nesmí provádět děti bez dozoru.
- Zajistěte, aby bylo zařízení a jeho napájecí kabel mimo dosah dětí mladších 8 let.
- Při opravě nebo výměně dílů odpojte zařízení od elektrického napájení.
- Varování: Před odkrytím kontaktů musí být odpojeny všechny napájecí obvody.
- Pokud je napájecí kabel poškozený, musí být vyměněn výrobcem, autorizovaným servisem nebo osobou s příslušnou kvalifikací, aby se omezilo možné riziko.
- Před čištěním a údržbou odpojte napájení.
- Zařízení není vhodné instalovat do prádelny.
- Nepoužívejte zařízení pro jiné funkce, než jaké jsou popsány v tomto návodu.
- Pokud je napájecí kabel opotřebovaný nebo poškozený, musí být vyměněn pouze kvalifikovaným servisním technikem s použitím originálních náhradních dílů.
- Zkontrolujte, zda je zástrčka správně zasunuta do funkční elektrické zásuvky. Jinak hrozí riziko úrazu elektrickým proudem nebo požáru.
- Nepřipojujte ke stejné elektrické zásuvce další spotřebiče, jinak hrozí riziko úrazu elektrickým proudem nebo požáru.
- Nerozebírejte ani neupravujte zařízení nebo napájecí kabel, jinak hrozí riziko úrazu elektrickým proudem nebo požáru. Všechny opravy svěťte kvalifikovanému technikovi.
- Nedávejte napájecí kabel nebo odvlhčovač blízko topidla, radiátoru nebo jiného zdroje tepla.

- Jinak hrozí riziko úrazu elektrickým proudem nebo požáru.
- Tato jednotka má napájecí kabel s uzemňovacím vodičem a zástrčku s uzemňovacím kontaktem. Zástrčka musí být připojena do správně nainstalované a uzemněné elektrické zásuvky. Uzemňovací kontakt zástrčky za žádných okolností neodstraňujete a vyřazujte z funkce.
- Jednotka má být používána a skladována tak, aby byla chráněna před navlhnutím, např. kvůli kondenzaci vlhkosti nebo políť vodou. Pokud k tomu dojde, okamžitě odpojte jednotku od napájení.
- Zařízení přepravujte vždy ve svislé poloze a při použití je umístěte na stabilní vodorovný povrch. Pokud je jednotka při přepravě položena na bok, je pak nutné ji postavit do vzpřímené polohy a po dobu 6 hodin nepřipojovat k napájení.
- Zařízení zapínejte a vypínejte vždy tlačítkem na ovládacím panelu. Nespouštějte a nezastavujte chod zařízení připojováním a odpojováním zástrčky napájecího kabelu. Jinak hrozí riziko úrazu elektrickým proudem.
- Netiskněte tlačítka na ovládacím panelu mokřými nebo vlhkými prsty.
- Chraňte zařízení před nebezpečnými chemikáliemi a nepoužívejte je k jeho čištění. Čistěte zařízení pouze měkkou utěrkou, aby nedošlo k poškození jeho krytu. Nepoužívejte vosk, ředidlo nebo silný čisticí prostředek. Nepoužívejte zařízení tam, kde se vyskytují hořlavé látky nebo výpary, například alkohol, insekticidy, benzín apod.
- Na děti je třeba dohlížet, aby si se zařízením nehrály, neovládaly je ani na něj nelezly.
- Pokud zařízení vydává neobvyklé zvuky nebo z něj vychází kouř, okamžitě je odpojte od napájení.
- Nikdy neumývejte jednotku vodou. Voda může proniknout do jednotky a poškodit izolaci, což může mít za následek úraz elektrickým proudem. Pokud se do jednotky dostane voda, okamžitě odpojte jednotku od napájení a kontaktujte servisní středisko.
- Zařízení musí zvedat nebo přemísťovat nejméně dva lidé.
- Před použitím zkontrolujte, že jste z obalu vybalili veškeré příslušenství.
- Při vytahování nebo vkládání filtru se nedotýkejte kovových dílů zařízení, jinak hrozí riziko poranění.
- Neblokujte otvory pro přívod a výfuk vzduchu. Omezení průtoku vzduchu bude mít za následek snížení účinnosti nebo riziko poškození zařízení.
- Při připojování/odpojování zařízení držte v ruce vždy zástrčku napájecího kabelu. Nikdy neodpojujte zařízení taháním za napájecí kabel. Jinak hrozí riziko úrazu elektrickým proudem nebo poškození kabelu.

- Nainstalujte zařízení na pevnou rovnou podlahu, která unese váhu jednotky (50 kg). Instalace na nedostatečně odolném nebo nerovném povrchu může mít za následek riziko poškození majetku nebo zranění osob.
- Pro dosažení maximální účinnosti provozu zavřete všechny dveře a okna.
- GWP: R290: 3

CHLADIVO

- Pro zajištění funkčnosti klimatizačního zařízení cirkuluje v systému speciální chladivo. Chladivo použité v tomto zařízení je R290 (Propan) a je speciálně vyčištěno. Chladivo je hořlavé a bez zápachu. Pokud náhodou unikne, může za určitých podmínek explodovat.
- Ve srovnání s běžnými chladivy je R290 chladivo, které neznečišťuje životní prostředí a nepoškozuje ozónovou vrstvu. Má také nízký skleníkový efekt. R290 má velmi dobré termodynamické vlastnosti. Díky tomu lze dosáhnout opravdu vysoké energetické účinnosti. Zařízení proto potřebuje menší náplň chladiva.
- Množství náplně chladiva R290 viz výrobní štítek zařízení.

VAROVÁNÍ:

- Zařízení je naplněno hořlavým chladivem R290.
- Zařízení má být nainstalováno, provozováno nebo uloženo v místnosti s podlahovou plochou větší než uvádí informační štítek na výrobku.
- Zařízení musí být umístěno v místnosti, kde nehrozí trvalé nebezpečí vznícení hořlavých látek (například otevřený oheň, spuštěný plynový hořák nebo elektrické topení s žhavými spirálami). Zařízení je třeba skladovat v dobře větraném prostoru, jehož velikost odpovídá specifikovanému objemu provozní místnosti.
- Zařízení musí být skladováno tak, aby bylo chráněno před mechanickým poškozením.
- Dbejte na to, aby potřebné větrací otvory nebyly zablokované.
- Zařízení nedemontujte a neodhazujte do ohně.
- Mějte na paměti, že chladivo nemusí vydávat zápach.
- Pro urychlení procesu odmrazování nebo pro čištění zařízení nepoužívejte žádné jiné prostředky, než jaké jsou doporučeny výrobcem.
- Servis musí být prováděn pouze podle doporučení výrobce.
- Pokud je zapotřebí provést opravu, kontaktujte nejbližší autorizované servisní středisko.
- Jakékoli opravy prováděné osobami bez příslušné kvalifikace mohou být nebezpečné.

- Při manipulaci se zařízením je nutné dodržovat státní normy pro plynné látky.
- Přečtěte si odborný návod.

SPRÁVNÉ UZEMNĚNÍ

U tohoto zařízení je výrobcem namontován napájecí kabel, který má zástrčku (vidlici) se dvěma napájecími a jedním zemnicím kontaktem. Zástrčka se musí zapojit do odpovídající uzemněné elektrické zásuvky nainstalované podle příslušných elektrotechnických norem, vyhlášek a předpisů. Pokud v elektrickém rozvodu není uzemněná zásuvka, je zodpovědností a povinností zákazníka, aby si nechal vyměnit existující zásuvku tak, aby splňovala příslušné elektrotechnické normy, vyhlášky a předpisy. Zemnicí kontakt nesmí být za žádných okolností odpojen nebo odstraněn. Nepoužívejte nikdy kabel, zástrčku nebo zařízení, které vykazují jakékoli známky poškození. Nepoužívejte zařízení připojené k prodlužovacímu kabelu, pokud nebyl zkontrolován a odzkoušen kvalifikovaným elektrikářem. Nesprávné zapojení uzemnění může mít za následek riziko požáru, úrazu elektrickým proudem nebo zranění osob. Pokud máte pochybnosti o správném uzemnění zařízení, obraťte se na kvalifikovaného servisního technika.

ELEKTRICKÉ ZAPOJENÍ

Před připojením zařízení do elektrické zásuvky zkontrolujte:

- Parametry elektrického napájení odpovídají hodnotám uvedeným na výrobním štítku vzadu na jednotce.
- Elektrický rozvod a zásuvka jsou vhodné pro napájení zařízení.
- Elektrická zásuvka odpovídá zástrčce. Pokud tomu tak není, nechejte zástrčku vyměnit.
- Elektrická zásuvka je řádně uzemněná.
- Nedodržení těchto důležitých bezpečnostních pokynů zbavuje výrobce veškeré zodpovědnosti.

LIKVIDACE VÝROBKU

Důležité informace pro správnou likvidaci výrobku podle směrnice EU 2002/96/EC



Po ukončení životnosti nesmí být výrobek vyhozen do komunálního odpadu. Musí být předán příslušnému specializovanému středisku pro sběr odpadu nebo prodejci poskytujícímu tuto službu. Oddělená likvidace domácích spotřebičů zabraňuje možným negativním vlivům na životní prostředí a zdraví lidí způsobeným nevhodnou likvidací výrobku a umožňuje recyklaci použitých materiálů, což přináší významné úspory energie a přírodních zdrojů. Jako připomínka nutnosti oddělené likvidace domácích spotřebičů je výrobek označen symbolem přeškrtnuté sběrné nádoby

INFORMACE O VLHKOSTI

Vzduch obsahuje vždy určité množství vody ve formě páry. To určuje stupeň vlhkosti ovzduší. Schopnost vzduchu pojmout vodní páry se zvyšuje s narůstající teplotou. To je důvod, proč v domě při poklesu teploty začne pára obsažená ve vzduchu kondenzovat, jak je vidět na chladnějším povrchu v místnosti, například okně, stěně apod. Účel odvlhčovače je odstranit nadbytečnou vlhkost ze vzduchu a zabránit škodám způsobeným kondenzací vody.

Odborníci zjistili, že optimální podmínky prostředí pro naši pohodu a dům nastávají v rozmezí 40% až 60% relativní vlhkosti. Při velmi nízkých teplotách se doporučuje místnost alespoň trochu vyhřívat. To výrazně zvýší odvlhčovací kapacitu zařízení. Při topení se zkondenzovaná voda na oknech a jiných chladných místech odpařuje do vzduchu a může tak být zachycena odvlhčovačem. Vzduch vyfukovaný z odvlhčovače je obvykle o 1–2 °C teplejší, než je teplota vzduchu v místnosti.

ČÁSTI A FUNKCE

HLAVNÍ ČÁSTI

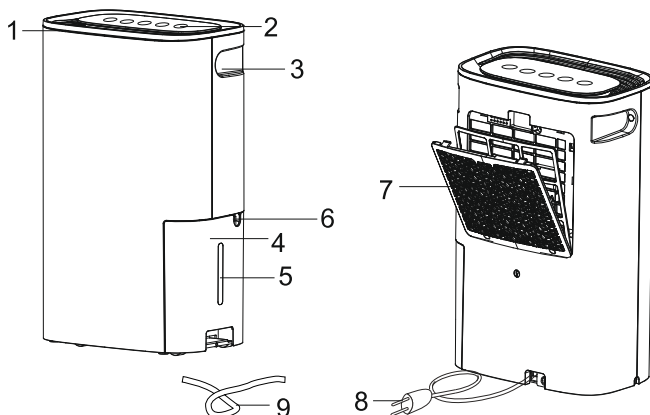

Popis

- | | | |
|-------------------|---|--------------------|
| 1. Výfuk vzduchu | 4. Nádrž na vodu | 7. Přívod vzduchu |
| 2. Ovládací panel | 5. Okénko pro sledování hladiny vody (vodoznak) | 8. Napájecí kabel |
| 3. Držadla | 6. Vývod odtoku | 9. Odtoková trubka |

UPOZORNĚNÍ PŘED POUŽITÍM

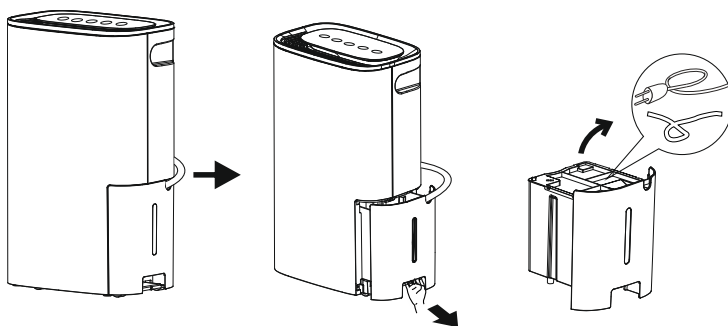

1. Nejprve vytáhněte část napájecího kabelu, abyste mohli vyjmout nádrž na vodu.
2. Vytáhněte nádrž na vodu, sejměte kryt a vytáhněte napájecí kabel a odtokovou hadici.
3. Nasaďte kryt a zasuňte nádrž na vodu nazpět.

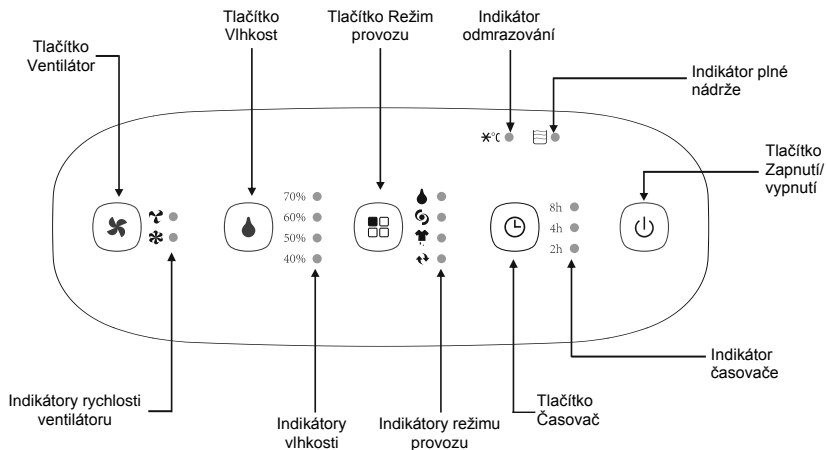

OVLÁDACÍ PANEĽ



Tlačítko Zapnutí/vypnutí

Stiskněte jednou tlačítko Zapnutí/vypnutí, abyste jednotku zapnuli. Stiskněte znovu tlačítko Zapnutí/vypnutí, abyste jednotku vypnuli.

Tlačítko Ventilátor





Stisknutím tlačítka Ventilátor můžete nastavovat požadovanou rychlost ventilátoru v cyklu Vysoká  a Nízká .

Nastavenou rychlost ventilátoru je možné zjistit podle indikátorů rychlosti ventilátoru na ovládacím panelu.

Tlačítko Vlhkost

Stisknutím tlačítka Vlhkost můžete nastavovat požadovanou relativní vlhkost vzduchu v místnosti v cyklu 70%, 60%, 50% a 40%. Bude svítit příslušný indikátor.

Tlačítko Režim provozu

Stisknutím tlačítka Režim provozu můžete nastavovat režim v cyklu Odvlhčování , Turbo , Sušení  a Stálé odvlhčování . Bude svítit příslušný indikátor.

Tlačítko Časovač

Pro naprogramování automatického zapnutí nebo vypnutí jednotky nastavte stisknutím tlačítka Časovač požadovanou dobu v cyklu 2 hodiny, 4 hodiny, 8 hodin a vypnuto.

POZNÁMKY:

- Když odvlhčovač poprvé spustíte, nechejte ho běžet 24 hodin v režimu Stálé odvlhčování.
- Ventilátor poběží, i když se kompresor vypne. Je to normální stav a umožňuje jednotce podporovat cirkulaci vzduchu a pracovat s vyšší účinností.

Indikátor plné nádrže

Když se nádrž zaplní vodou, jednotka se automaticky zastaví, spustí se zvukový signál (pípání) a rozsvítí se indikátor plné nádrže. Odvlhčovač nebude pracovat, dokud není nádrž na vodu vyprázdněna a vložena zpět do jednotky. Nádrž na vodu je třeba vždy po několika týdnech vyčistit, aby se zabránilo růstu plísní a bakterií. Pro čištění nádrže na vodu použijte šetrný čistící prostředek. Po vyčištění nádrže na vodu důkladně vysušte a pak ji zasuňte zpět do odvlhčovače.

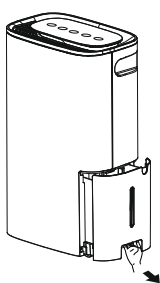

Upozornění:

Před vyprázdněním nádrže na vodu otevřete roh nádrže a upevněte ho, abyste mohli vylít vodu.

Po vylití vody vraťte roh na místo a upevněte ho.

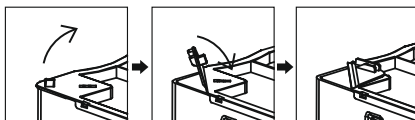

POZNÁMKY:

- Při vylévání vody držte nádrž oběma rukama.
- Když je nádrž na vodu plná nebo je vytažená z jednotky, kompresor se vypne, ale ventilátor ještě několik minut poběží. Je to normální stav. V této době odvlhčovač neodstraňuje vlhkost ze vzduchu.
- Při odstraňování vlhkosti ze vzduchu se bude z horní části odvlhčovače vyfukovat teplý vzduch.
- Nestavějte plnou nádrž na podlahu, protože nemá rovné dno.

Indikátor odmrazování $\ast^{\circ}\text{C}$

Když svítí indikátor odmrazování, znamená to, že jednotka provádí odmrazovací program. Když je teplota v místnosti příliš nízká, bude se na tepelném výměníku tvořit námraza a jednotka přejde automaticky do programu odmrazování. V této době se kompresor vypne a ventilátor pokračuje v chodu, dokud námraza nezmizí. Když je program odmrazování dokončen, kompresor se znovu zapne a indikátor odvlhčování zhasne. Pokud indikátor bliká, znamená to, že došlo k závadě senzoru. Kontaktujte servisní středisko.

Stálý odtok vody

Vodu je možné automaticky odvádět tak, že připojíte hadici k vývodu stálého odtoku vody na jednotce. To umožní stálý chod jednotky (podle nastavení požadované vlhkosti) bez nutnosti vyprazdňovat nádrž na vodu. Pro stálý odtok vody připojte dodávanou odtokovou hadici.

1. Umístěte jednotku na vodorovný povrch.
2. Vytáhněte nádrž na vodu.
3. Nasuňte odtokovou hadici na vývod z jednotky.
4. Nainstalujte nádrž na vodu zpět do jednotky tak, aby odtoková hadice procházela výřezem v nádrži na vodu.

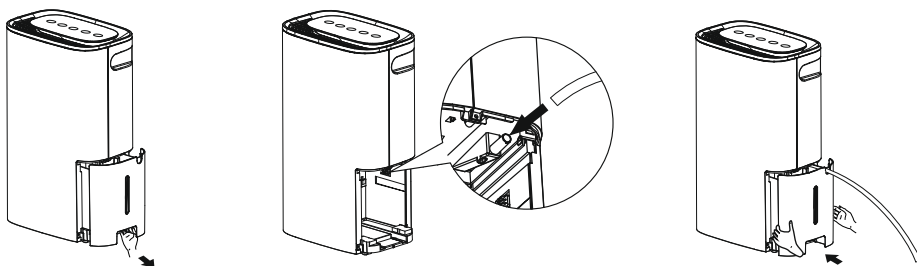

Při použití odtokové hadice se řiďte podle obrázků níže.

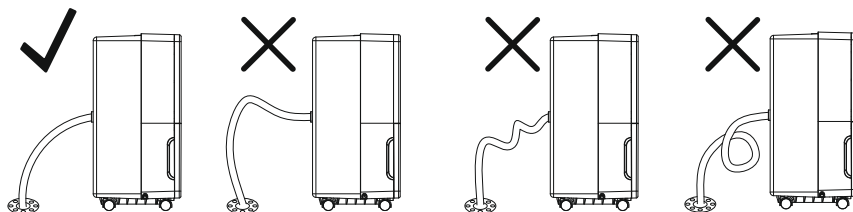







DŮLEŽITÁ POZNÁMKA:



Při umístění odvlhčovače na nerovný povrch nebo při nesprávné instalaci hadice může dojít k zaplnění nádrže na vodu a vypnutí jednotky. Pokud dojde k vypnutí, vyprázdněte nádrž na vodu a pak zkontrolujte správnost umístění odvlhčovače a instalace odtokové hadice. Aby mohl odvlhčovač pracovat, musí být nádrž na vodu správně zasunuta.

HLAVNÍ FUNKCE



Režim Odvlhčování

- Stisknutím tlačítka Režim provozu  nastavte režim Odvlhčování . Na ovládacím panelu bude svítit indikátor .
- Stisknutím tlačítka Ventilátor  nastavte požadovanou rychlost ventilátoru na Vysoká  nebo Nízká . Bude svítit příslušný indikátor.
- Stisknutím tlačítka Vlhkost  nastavte požadovanou vlhkost v místnosti na 70%, 60%, 50% nebo 40%.







Režim Turbo

- Stisknutím tlačítka Režim provozu  nastavte režim Turbo . Na ovládacím panelu bude svítit indikátor .
- V tomto režimu se nastaví vysoká rychlost ventilátoru a nedá se změnit. Vlhkost je nastavena na 30% a všechny indikátory vlhkosti jsou vypnuté.

Režim Sušení

- Stisknutím tlačítka Režim provozu  nastavte režim Sušení . Na ovládacím panelu bude svítit indikátor .
- V tomto režimu se nastaví vysoká rychlost ventilátoru a nedá se změnit. Vlhkost je nastavena na 15% a všechny indikátory vlhkosti jsou vypnuté.
- V tomto režimu není možné použít funkci Časovač. Když je nastaven režim Sušení, změní se po 24 hodinách na režim Odvlhčování, pokud není zařízení nastaveno jinak.

Režim Stálé odvlhčování

- Stisknutím tlačítka Režim provozu  nastavte režim Stálé odvlhčování . Na ovládacím panelu bude svítit indikátor .
- V tomto režimu se nastaví vlhkost na 15% a všechny indikátory vlhkosti jsou vypnuté.
- Stisknutím tlačítka Ventilátor  nastavte požadovanou rychlost ventilátoru na Vysoká  nebo Nízká . Bude svítit příslušný indikátor.
- V tomto režimu není možné použít funkci Časovač.

Funkce Časovač

Automatické zapnutí

- Pro naprogramování automatického zapnutí jednotky za určitou dobu stiskněte tlačítko Časovač , když je jednotka v pohotovostním stavu.
- Stisknutím tlačítka Časovač můžete přepínat požadovanou dobu v cyklu 2 hodiny, 4 hodiny, 8 hodin a Vypnuto.

- Když stisknete tlačítko Časovač, bude blikat indikátor „2h“. Během 5 sekund můžete stisknutím tlačítka Časovač nastavit požadovanou dobu v cyklu 2 hodiny, 4 hodiny, 8 hodin a Vypnuto. Pokud tlačítko Časovač během 5 sekund nestisknete, aktivuje se funkce načasovaného zapnutí a bude svítit příslušný indikátor.
- Když je funkce načasovaného zapnutí aktivována, můžete ji zrušit stisknutím tlačítka Časovač.

Automatické vypnutí

- Pro naprogramování automatického vypnutí jednotky za určitou dobu stiskněte tlačítko Časovač , když je jednotka zapnutá.
- Stisknutím tlačítka Časovač můžete přepínat požadovanou dobu v cyklu 2 hodiny, 4 hodiny, 8 hodin a Vypnuto.
- Když stisknete tlačítko Časovač, bude blikat indikátor „2h“. Během 5 sekund můžete stisknutím tlačítka Časovač nastavit požadovanou dobu v cyklu 2 hodiny, 4 hodiny, 8 hodin a Vypnuto. Pokud tlačítko Časovač během 5 sekund nestisknete, aktivuje se funkce načasovaného vypnutí a bude svítit příslušný indikátor.
- Když je funkce načasovaného vypnutí aktivována, můžete ji zrušit stisknutím tlačítka Časovač.

VÝBĚR MÍSTA

Odvlhčovač pracující v obýváku bude mít malý nebo žádný vliv na sousedící uzavřený úložný prostor, například komoru, pokud nebude dostatečná cirkulace vzduchu z a do této oblasti.

- Nepoužívejte zařízení venku.
- Tento odvlhčovač je určen pouze pro použití v interiéru. Postavte odvlhčovač na hladkou rovnou plochu, která je dostatečně pevná, aby udržela zařízení i s plnou nádrží na vodu.
- Ponechte na všech stranách alespoň 45 cm volného místa pro proudění vzduchu.
- Dejte odvlhčovač na místo, kde teplota neklesne pod 5 °C.
- Použijte odvlhčovač při vaření, praní, koupání, mytí nádobí a na jiných místech, kde je nadměrná vlhkost. Nainstalujte odvlhčovač dále od sušičky prádla.
- Použijte odvlhčovač jako prevenci proti poškození vlivem vlhkosti všude, kde jsou uloženy knihy nebo cenné předměty.
- Použijte odvlhčovač ve sklepě jako prevenci proti poškození vlivem vlhkosti.
- Pro zajištění maximální účinnosti musí odvlhčovač pracovat v uzavřeném prostoru.
- Zavřete dveře, okna a všechny další otvory, které vedou ven z místnosti.

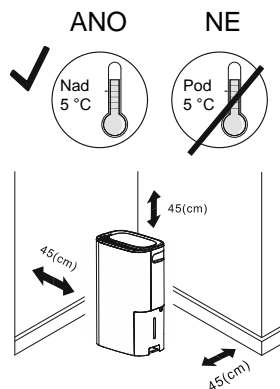

SKLADOVÁNÍ A ČIŠTĚNÍ

POZNÁMKA:

- Před prováděním jakékoli údržby jednotky zkontrolujte, že je jednotka vypnutá a zástrčka napájecího kabelu není připojená do elektrické zásuvky.

Čištění nebo výměna filtru

viz část „Čištění filtru“.

Čištění krytu jednotky

- Chraňte jednotku před přímým slunečním světlem, aby nedošlo k vyblednutí barev krytu.
- Čistěte povrch jednotky vlhkou utěrkou a vysušte ji měkkou utěrkou.

Dlouhodobé skladování nebo přeprava jednotky

- Odpojte jednotku od elektrické zásuvky.
- Očistěte nebo vyměňte filtr podle provozních pokynů.
- Vyprázdněte a vyčistěte nádrž na vodu.
- Nepoužívanou jednotku je třeba skladovat na chladném a suchém místě.

Čištění filtru

- Pokud je filtr špinavý, zhorší se cirkulace vzduchu a sníží se účinnost odvlhčování. Je proto vhodné filtr pravidelně čistit. Interval čištění závisí na době a podmínkách provozu.
- Pokud se jednotka používá stále, doporučuje se čistit filtr jednou týdně.
- Filtr je umístěn v mřížce přívodu vzduchu (viz obrázek níže).

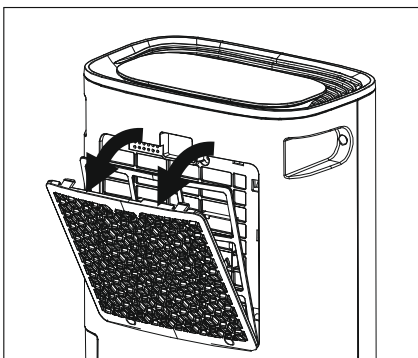

- Pro odstranění prachu usazeného na filtru použijte vysavač. Pokud je filtr velmi špinavý, ponořte ho do teplé vody a několikrát opláchněte. Voda nesmí být nikdy teplejší než 40 °C. Po umytí nechejte filtr vyschnout a pak ho vraťte zpět do mřížky přívodu vzduchu.

UPOZORNĚNÍ:

- Nepoužívejte odvlhčovač bez filtru.
- Nečistěte filtr v myčce nádobí.

ŘEŠENÍ PROBLÉMŮ

NEŽ ZAVOLÁTE SERVIS

Než zavoláte servis, prohlédněte si následující přehled problémů. Můžete tím ušetřit čas i peníze. Tento seznam obsahuje popis běžných událostí, které nejsou způsobeny chybou při výrobě nebo nekvalitními materiály.

Problém	Možné příčiny	Řešení
Odvlhčovač se nespustí.	Odvlhčovač není připojen k napájení.	Zkontrolujte, zda je zástrčka správně zasunuta do funkční elektrické zásuvky.
	Došlo k přepálení pojistky nebo vypnutí jističe.	Zkontrolujte domovní pojistky/jistič a vyměňte pojistku nebo zapněte jistič.
	Vlhkost vzduchu dosáhla požadované úrovně nebo je plná nádrž na vodu.	Když nastane některý z těchto stavů, odvlhčovač se automaticky vypne. Snižte nastavení úrovně vlhkosti nebo vyprázdněte nádrž na vodu a správně ji zasuňte.
	Nádrž na vodu není ve správné poloze.	Aby mohl odvlhčovač pracovat, musí být nádrž na vodu správně zasunuta.
	Výpadek napájení.	Odvlhčovač obsahuje obvod ochrany s časovým zpožděním (až 3 minuty), který brání přetížení kompresoru. Jednotka proto nemusí po dobu 3 minut po opětovném zapnutí začít normálně odvlhčovat.
Odvlhčovač běží příliš dlouho.	Odvlhčovaný prostor je příliš velký.	Výkon odvlhčovače nemusí být pro danou velikost místnosti dostatečný.
	Otevřené dveře a okna.	Zavřete všechny venkovní dveře a okna.
Na spirálách se objevuje námraza.	Odvlhčovač byl před krátkou dobou zapnutý nebo je v místnosti příliš nízká teplota.	Jde o normální jev. Námraza obvykle během 60 minut zmizí.

Problém	Možné příčiny	Řešení
Ovládací tlačítka nefungují.	Kompresor se vypne a ventilátor pokračuje automaticky v chodu po dobu asi 3 minut při daném nastavení.	Jde o normální jev. Počkejte asi 3 minuty a nastavte rychlost ventilátoru podle potřeby.
Je slyšet hukot.	Vzduch prochází jednotkou.	Jde o normální jev.
Odvlhčovač neodvlhčuje vzduch tak, jak by měl.	Jednotka nepracuje dostatečně dlouho, aby odstranila vlhkost.	Při prvním použití nechejte zařízení v chodu minimálně 24 hodin, aby se udržela požadovaná úroveň vlhkosti.
	Omezené proudění vzduchu.	Zkontrolujte, zda není přední nebo zadní strana odvlhčovače zakryta závěsem, zástěnou nebo nábytkem. Viz část „Výběr místa“.
	Špinavý filtr.	Viz část „Čištění filtru“.
	Nastavená úroveň vlhkosti není dostatečně nízká.	Pro vysušení vzduchu nastavte nižší požadovanou vlhkost v místnosti nebo nastavte režim Vysoušení nebo Stálé odvlhčování.
	Dveře nebo okno nejsou dobře zavřené.	Zkontrolujte, zda jsou všechny dveře, okna a další otvory dobře zavřené.
	Sušička prádla vyfukuje vlhký vzduch do místnosti.	Nainstalujte odvlhčovač dále od sušičky. Výfuk ze sušičky by měl být vyveden ven z místnosti.
	Teplota v místnosti je příliš nízká.	Vlhkost se odstraňuje lépe při vyšších teplotách v místnosti. Při nižších teplotách probíhá snižování vlhkosti pomaleji. Tento model je určen pro provoz při teplotách nad 5 °C.
Voda na podlaze.	Uvolněná odtoková hadice.	Zkontrolujte připojení hadice. Viz část „Stálý odtok vody“.
	Hadice je připojena, ale neodvádí vodu.	Odpojte hadici, pokud používáte nádrž na vodu, nebo dejte hadice blíže k odtoku.

TECHNICKÉ PARAMETRY

Model	CFO-16P
Jmenovité napětí	220–240 V~
Jmenovitá frekvence	50 Hz
Příkon	220 W (max. 245 W)
Odstraňování vlhkosti	16 litrů / den
Provozní teplota	5–32 °C
Chladivo (množství)	R290 (0,085kg)
Hladina akustického tlaku	max. 41dB(A)
Hmotnost netto / bruto	10,5 / 11,5 kg
Objem nádrže	2,5 l

POUŽITÉ CHLADIVO

Informace týkající se použitého chladicího prostředku

Zařízení je naplněno hořlavým chladivem R290. Údržba a likvidace musí být provedena kvalifikovaným personálem.

- Typ chladicího prostředku: R290 (Propan)
- Funkční vzorec chladicího prostředku R290: CH₃CH₂CH₃
- Množství chladicího prostředku: viz přístrojový štítek, hermeticky uzavřený systém.
- Hodnota GWP: 3

GWP = Global Warming Potential (potenciál globálního oteplování)

VÝROBCE

SINCLAIR CORPORATION Ltd.
1-4 Argyll St.
LONDON
W1F 7LD
United Kingdom

www.sinclair-world.com

Zařízení bylo vyrobeno v Číně (Made in China).

ZÁSTUPCE, SERVIS

SINCLAIR Global Group s.r.o.
Purkyňova 45
612 00 Brno
Česká republika

Tel.: +420 541 590 140

Tel. servis: +420 541 590 150

www.sinclair-solutions.com

info@sinclair-solutions.com

A-Z Chlazení, s.r.o.

Piletická 45

500 03 Hradec Králové

tel.: 495 221 313, 800 122 800

mob.: 602 116 427

e-mail: info@klimatizace.net

www.klimatizace.net

www.cz-klimatizace.cz



A-Z Chlazení

klimatizace - tepelná čerpadla

