

# MOBILNÍ KLIMATIZACE - typu SPLIT

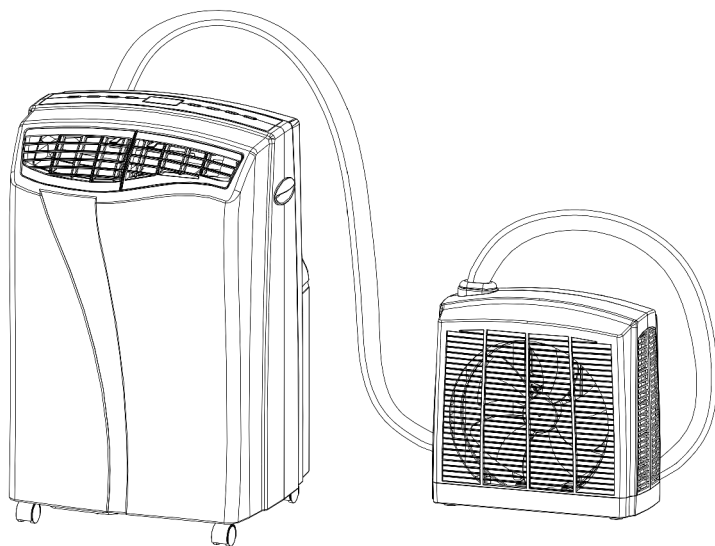

## NÁVOD NA OBSLUHU

AC 14 EHP

■ Přečtěte si a uschovejte tento návod.

# TECHNICKÉ ÚDAJE

<b>Model</b>	<b>AC 14 EHP</b>
Výkonnost chlazení*	3956 W
Výkonnost topení*	3310 W
Spotřeba energie během chlazení*	1400W/ 6.2A
Spotřeba energie během topení*	1210W/ 5.4A
Průtok vzduchu	560 m <sup>3</sup> /h
Množství odstraněného kondenzátu*	2.2 l/h
Doporučený objem místnosti	80 m <sup>3</sup>
Napájení	220-240V, ~50Hz
Kompresor	rotační
Chladivo	R410a
Rychlost ventilátoru	3
Hodiny	24 h
Rozsah teplot	Chlazení: 18 ÷ 32°C Topení: 7 ÷ 27°C
Chladicí hadice	3 m
Hmotnost netto	42 kg
Rozměry	Venkovní část: 482 x 420 x 750 mm Vnitřní část: 479 x 299 x 480 mm

## POZNÁMKY:

1. Údaje označené \*\* se mohou lišit z technických důvodů: podrobné informace o přístroji se nacházejí na štítku v zadní části přístroje.
2. Technické údaje důležité pro následující podmínky:

Chlazení - DB 27°C-teplota suchého teploměru, WB 19°C-teplota vlhkého teploměru,  
Topení - DB 20°C , WB 12°C

# PŘED POUŽITÍM

## VŠEOBECNÉ BEZPEČNOSTNÍ POKYNY

- POUŽÍVEJTE POUZE V KOLMÉ POLOZE, na ROVNÉM POVRCHU. ZACHOVEJTE ALESPON 50cm odstUp od JINÝCH ZAŘÍZENÍ (OBR. 1-4)
- NEZAKRÝVEJTE ani JINAK NEBLOKUJTE VSTUPNÍ / VÝSTUPNÍ OTVORY (OBR. 2)
- NENECHÁVEJTE DĚTI ANI ZVÍŘATA BEZ DOZORU V BLÍZKOSTI PŘÍSTROJE.
- PŘÍSTROJ JE URČEN K POUŽITÍ POUZE V UZAVŘENÝCH PROSTORÁCH.
- POKUD PŘÍSTROJ NEPOUŽÍVÁTE, ODPOJTE JEJ OD ELEKTRICKÉ SÍTĚ
- NEPOUŽÍVEJTE NA MOKRÝCH A VLHKÝCH MÍSTECH (OBR. 3)
- NETAHEJTE ZA NAPÁJECÍ KABEL
- POŠKOZENÝ NAPÁJECÍ KABEL MŮŽE VYMĚNIT JEN ELEKTRIKÁŘ NEBO JINÁ OPRAVNĚNÁ OSOBA.

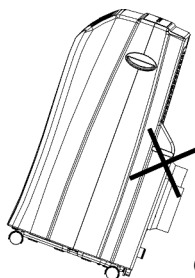

Obr. 1

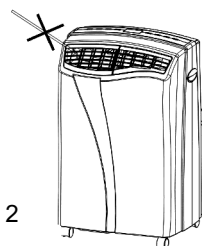

Obr. 2

## PRO MAXIMÁLNÍ EFEKTIVITU ZAŘÍZENÍ

- Objem místnosti nesmí překročit doporučených 80m<sup>3</sup>
- Zavírejte okna a dveře
- V době maximálního slunečního svitu zatahujte rolety a závěsy
- Pravidelně čistěte filtr
- Změňte nastavení teploty a ventilátoru po dosažení nastavené úrovně

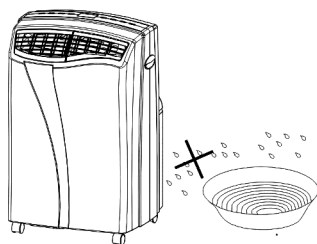

Obr. 3

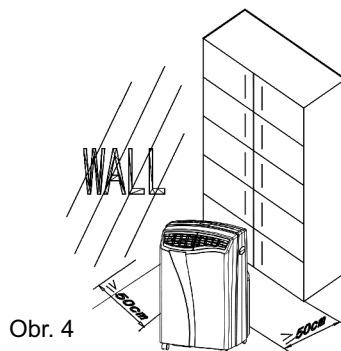

Obr. 4

# KONSTRUKCE

## Přední část

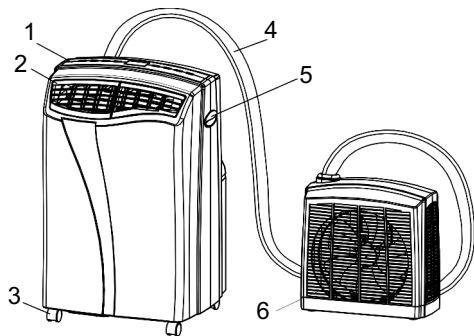

1. Ovládací panel
2. Výfuk ochlazeného vzduchu
3. Natáčetí kolečka
4. Kabel
5. Rukojeť
6. Výfuk vzduchu

## Zadní část

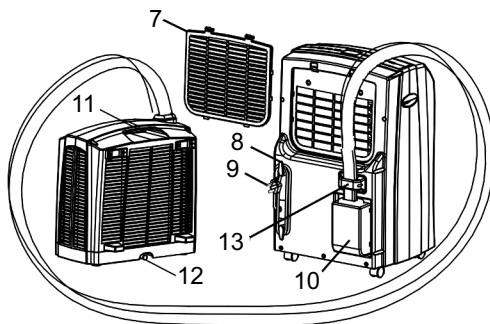

7. Filtr
8. Úchyt pro kabel
9. Napájecí kabel
10. Připojovací skříňka
11. Rukojeť venkovní části
12. Otvor pro odvod vody
13. Upínací svorka

## Příslušenství

14. Uhlíkový filtr
15. Nosník pro montáž venkovní části
16. Těsnění, ochranná matice upevňovací trubky
17. Dálkové ovládání
18. Klíče

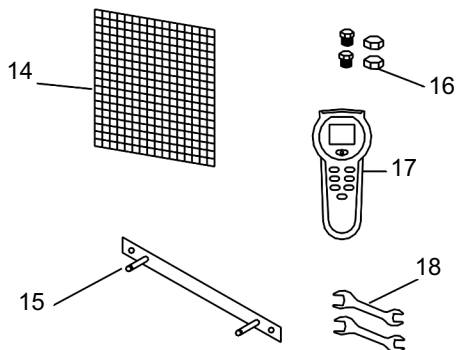

# MONTÁŽ

Tento klimatizátor se montuje spolu s přenosnou venkovní částí, kterou lze umístit na podlaže nebo na stěně. Obě části přístroje jsou vzájemně spojeny 3-metrovou elastickou hadicí.

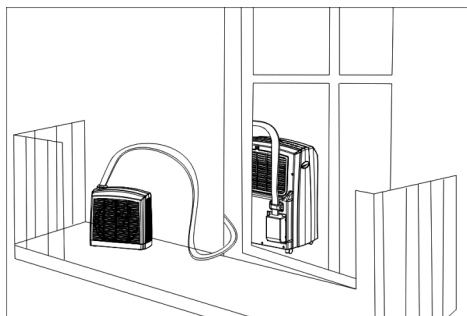

Obr. 8

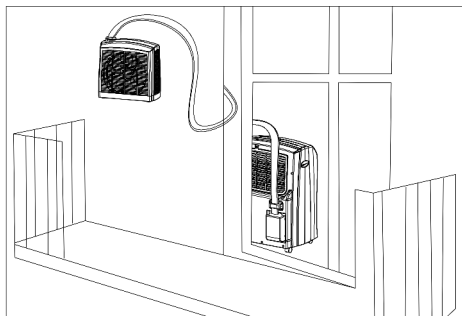

Obr. 9

## Montáž venkovní části

1. Připevněte nosník pevně ke stěně.
2. Zavěste na něm venkovní část přístroje.

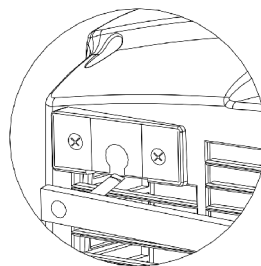
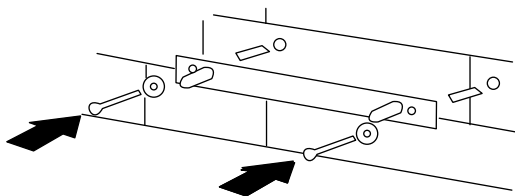

## Pozor!

1. Maximální vzdálenost mezi přístrojem a podlahou může činit nejvýš 1.5m.
2. Aby se zabránilo poškození spojovací hadice, nechte pootvěřená okna.

## Rozpojování venkovní a vnitřní části.

Při rozpojování venkovní a vnitřní části je třeba dodržet následující pokyny:

1. Otevřete připojovací skříňku, která se nachází v zadní části přístroje. (Obr.12)
2. Odpojte odvodnou hadici.( Obr. 13)
3. Odpojte napájecí kabel. (Obr. 13)
4. S pomocí přiložených klíčů odpojte hadice na chladivo (Obr. 13) Během provádění této činnosti buďte velmi opatrní, aby nedošlo k poškození trubek s chladivem.
5. Rozpojte svorku nad skříňkou.
6. Na přípojky nasadte přiložené matice, které je ochrání před prachem (Obr. 14)
7. Připevněte venkovní část s nosníkem podle předcházejícího návodu.
8. Provléčte spojovací trubku otvorem ve stěně, pokud byl předem připraven (min. průměr 50 mm)
9. Sejměte ochranné matice (Pokud jste je předtím nasadili). Připevněte opět trubky s chladivem, odvodnou trubku a napájecí kabel. (Obr. 15)
10. Zavřete skříňku. (Obr. 16)

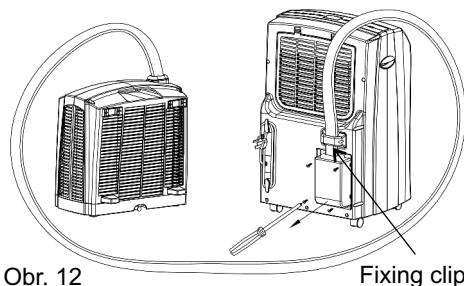

Obr. 12

Fixing clip

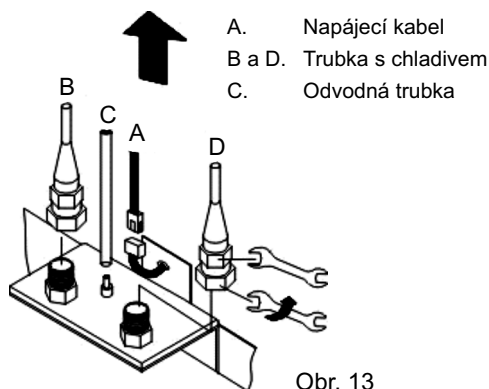

- A. Napájecí kabel
- B a D. Trubka s chladivem
- C. Odvodná trubka

Obr. 13



Obr. 14

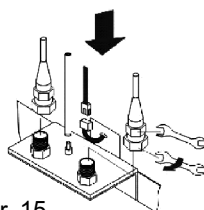

Obr. 15

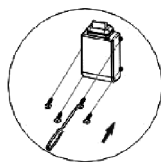

Obr. 16

### Pozor!:

S ohledem na bezpečnost, rozpojování a spojování součástí klimatizátoru by měl provádět kvalifikovaný pracovník servisu klimatizačních zařízení. Při nešetrném rozpojení se vystavujete riziku úniku chladiva z klimatizátoru.

Nové naplnění chladivem je placenou službou.

## Instalace uhlíkového filtru

1. Sejměte rám filtru z přístroje.
2. Vyjměte uhlíkový filtr z fóliového sáčku.
3. Nasadte filtr na rám
4. Nasadte rám na přístroj.

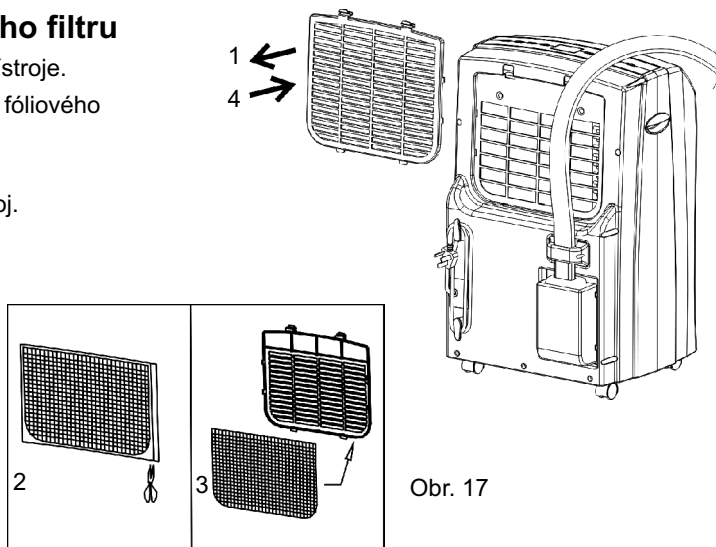

# PRINCIP FUNKCE elektronické modely



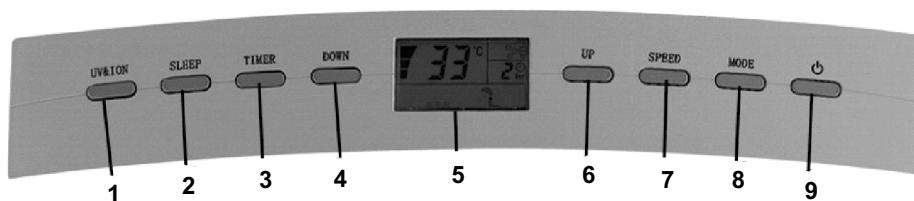





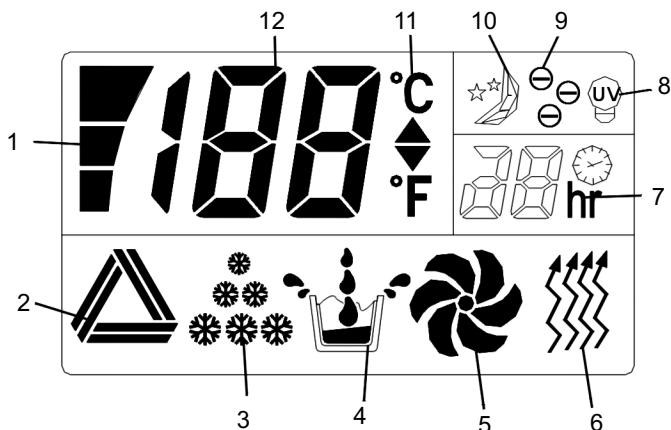



## Ovládací panel



1. Tlačítko pro ovládání funkce UV nebo ionizátoru (týká se pouze modelů vybavených dodatečnými funkcemi)
2. Funkce SLEEP
3. Hodiny
4. Snížit teplotu
5. LCD displej
6. Zvýšit teplotu
7. Rychlost ventilátoru
8. Volba režimu
9. Tlačítko On/Off – vypínač napájení

## LCD displej:



1.  : Rychlost ventilátoru - 3-stupňová: LOW (pomalá)-MED.(střední)-HIGH (rychlá).
2.  : Automatický režim - Autom. chlazení, Autom. ventilace a Autom. topení.
3.  : Režim chlazení. 3 stupně LOW - MED- HIGH. Pokud je tato funkce zapnuta, spodní pásek bliká.
4.  : Režim sušení a kontrolka, která označuje naplnění nádržky na vodu. Při zapnutí funkci sušení blikají 3 svíslé kapky. Když se naplní nádržka na vodu, rozblíkají se 2 kapičky po stranách.
5.  : Ventilátor. Pokud je ventilátor v provozu, symbol se otáčí.
6.  : Režim topení. Po zapnutí režimu topení se symbol této funkce rozsvítí a symbol  se otáčí, rychlost ventilátoru lze přizpůsobit individuálním potřebám.
7.  : Hodiny (24-hodinové).
8.  : UV Funkce UV – u tohoto modelu nedostupná
9.  : Funkce ionizátoru. – u tohoto modelu nedostupná
10.  : Funkce SLEEP.
11.  : Ukazatel teploty (od 18 do 32°C).

## Zapínání / vypínání

1. Stiskněte tlačítko ON/OFF. Přístroj se automaticky zapne. Pokud je teplota v místnosti:
  - $> 23^{\circ}\text{C}$ , klimatizátor se spustí v chladicím režimu
  - $\geq 20^{\circ}\text{C}$  ale  $\leq 23^{\circ}\text{C}$ , zapne se ventilátor
  - nižší než  $20^{\circ}\text{C}$ , zapne se topení,
2. Na LCD displeji se kontrolka označující danou funkci rozsvítí ihned po spuštění příslušného režimu
3. Chcete-li přístroj vypnout, stiskněte opět tlačítko ON/OFF.

## Volba pracovního režimu přístroje

Stisknutím tlačítka MODE zvolíte požadovaný režim: automatický, chlazení, ventilátor, sušení nebo topení. Kontrolka označující danou funkci se rozsvítí automaticky.

## Nastavení teploty

1. Stiskněte tlačítko „Temperature up” nebo „Temperature down” a nastavte teplotu (od 18 do  $32^{\circ}\text{C}$ ).
2. Při nastavení teploty displej zobrazí vybranou hodnotu. Pokud nestiskneme žádné tlačítko, zobrazí se teplota v místnosti (od 0 do  $50^{\circ}\text{C}$ ).
3. Tovární nastavení teploty pro tento přístroj činí:  $24^{\circ}\text{C}$  pro chladicí režim,  $20^{\circ}\text{C}$  pro režim topení.

## Nastavení rychlosti ventilátoru

1. Stisknutím tlačítka SPEED můžete vybrat vysokou (HIGH), střední (MID) nebo nízkou (LOW) rychlost. Automaticky se zobrazí příslušný symbol.
2. Pokud přístroj pracuje v automatickém režimu, samo si zvolí rychlost podle teploty v místnosti.

## Nastavení hodin

1. Stiskněte tlačítko TIMER a nastavte pracovní dobu přístroje od 1 do 24h (rozsvítí se symbol hodin). Když nastavená doba uplyne, přístroj se automaticky vypne. Na LCD displeji se objeví vybraná doba po stisknutí tlačítka TIMER. Pokud hodiny nejsou nastaveny, klimatizátor pracuje nepřetržitě.
2. Na vypnutém přístroji můžete nastavit dobu, po uplynutí které se automaticky zapne. Například, pokud nastavíte hodiny na '2', klimatizátor začne pracovat za 2 hodiny.

## Funkce SLEEP noční režim

1. Po stisknutí tlačítka SLEEP v chladicím režimu se zvolená teplota během 1 následující hodiny zvýší o 1°C, o další 1 °C během další hodiny, pak již zůstane na stejné úrovni.
2. Po stisknutí tlačítka SLEEP v režimu topení se zvolená teplota během 1 následující hodiny sníží o 1°C, o další 1 °C během další hodiny, pak již zůstane na stejné úrovni.
3. V režimu SLEEP ventilátor pracuje na nízkých otáčkách. Po opětovném stisknutí tlačítka SLEEP se nastavení teploty a otáček ventilátoru vrátí k původním hodnotám.
4. Přístroj se automaticky vypne po 12 hodinách práce v režimu SLEEP
5. Funkce SLEEP není dostupná, pokud přístroj pracuje v režimu ventilátoru, sušení nebo automatickém režimu. Funkce je dostupná pouze v chladicím a topném režimu.
6. Pokud je zapnutá funkce SLEEP, rychlost otáček ventilátoru se změní na úroveň LOW.

## Funkce sušení

V režimu sušení se teplota nemění a ventilátor pracuje v nízkých obrátkách.

## Funkce topení

Pokud zapneme tuto možnost, vzduch v místnosti je pomocí funkce tepelného čerpadla velmi efektivně ohříván ( za náklady cca 3x menší oproti elektrickému přímotopu ) a vytápí tak místnost, ve které stojí. V tomto režimu může přístroj pracovat ve 3 stupních: HIGH (vysoký) / MED.(střední)/ LOW (nízký).

## Autodiagnostika

Klimatizátor je vybaven prostředky pro diagnostiku. V případě závady se na LCD displeji zobrazí hlášení "E1" nebo "E2". V tom případě je třeba kontaktovat servis.

\*\* E1: teplotní čidlo v místnosti (v bílém pouzdře) je poškozeno.

\*\* E2: teplotní čidlo na výparníku (v modrém pouzdře) je poškozeno.

Všechny výše popsané funkce jsou ovladatelné pomocí dálkového ovládání přiloženého k soupravě. Dálkové ovládání je napájeno 2 bateriemi AAA



Obr. 20

## Nastavení směru průtoku vzduchu

Chcete-li změnit směr průtoku vzduchu, posuňte vodorovně váleček na ventilační mřížce.

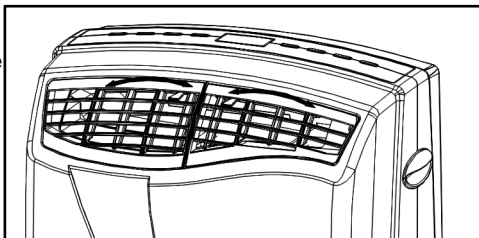

Obr. 21

## POZOR!

1. Za účelem prodloužení životnosti kompresoru vyčkejte po vypnutí přístroje před opětovným zapnutím (alespoň) 3 min.
2. Chladicí režim se vypne, když teplota v místnosti klesne pod nastavenou hodnotu. Ventilátor bude pracovat dál zvolenou rychlostí. Pokud teplota v místnosti vzroste, přístroj se vrátí do chladicího režimu.
3. Režim topení se vypne, když teplota v místnosti překročí nastavenou hodnotu (ventilátor bude pracovat dál zvolenou rychlostí). Pokud teplota v místnosti klesne pod nastavenou hodnotu, přístroj se vrátí do režimu topení.
4. Přístroj je vybaven funkcí ANTI-FROST. Během topení při nízké teplotě se přístroj v periodických odstupech vypíná za účelem vnitřního odtávání. V takovém případě je třeba vyčkat, a zařízení se samo opět zapne.

# ODSTRAŇOVÁNÍ KONDENZÁTU

Doporučuje se používat odvodnou trubku pro trvalé odvádění.

Vyjměte gumovou zátku ze zadní části venkovní části přístroje (Obr. 22). Lze také připojit odvodnou hadici (o průměru 13mm). V obou případech se přesvědčte, zda voda odtéká bez překážek.

Zvláště v případě zapnutého **TEPELNÉHO ČERPADLA** je nutné používání hadice pro trvalý odvod vody, jinak bude kondenzát unikat větracím otvorem ve venkovní části zařízení, což podstatně snižuje kvalitu práce přístroje a také zkracuje životnost klimatizátoru.

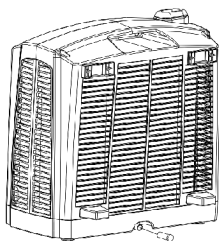

Obr. 22

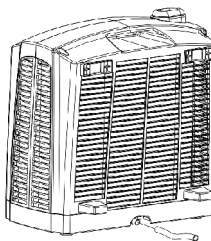

Obr. 23

## ÚPLNÉ ODSTRANĚNÍ VODY

Před přemístěním nebo uskladněním přístroje je nutno z něj odstranit veškerou vodu. I když jsme odstranili kondenzát, určité množství vody se může i nadále nacházet uvnitř přístroje. Abychom ji odstranili, musíme:

1. Vypnout a odpojit přístroj od napájení.
2. Lehce jej naklonit a vyjmout gumovou zátku (Obr. 24).
3. Když všechna voda vyteče, vložíme zátku opět na své místo.

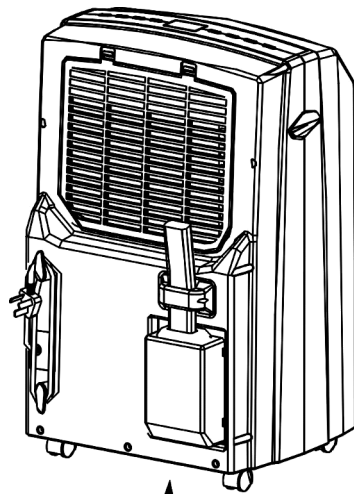

Obr. 24

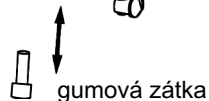

gumová zátka

# ÚDRŽBA

**Před zahájením čištění odpojte přístroj od elektrické sítě. Chcete-li plně využít možnosti klimatizátoru, musíte ho pravidelně čistit.**

## Čištění krytu

K otírání krytu používejte měkkou, lehce navlhčenou úterku.

Nepoužívejte silné chemické přípravky, detergenty, benzín ani jiné čisticí prostředky. Mohou nevratně poškodit kryt přístroje.

## Čištění filtru

Plastový filtr – Použijte vysavač nebo lehce poklepte rukou na filtr, aby se oddělily volné kusy prachu a pak propláchněte v tekoucí vodě (nesmí být teplejší než 40 °C )

Před montáží důkladně vysušte.

**Pozor! Nikdy nepoužívejte klimatizátor bez filtru.**

Uhlíkový filtr – Tento filtr se k čištění nehodí. Jeho životnost závisí na podmínkách panujících v místnosti, kde zařízení pracuje. Filtr je třeba pravidelně kontrolovat (více méně jednou za 6 měsíců) a je-li třeba, vyměnit ho.

## Uskladnění po sezóně

- Abyste vysušili přístroj důkladně uvnitř, nejdříve z něj odstraňte vodu a pak jej zapněte na několik hodin v režimu ventilace
- Vyčistěte nebo vyměňte filtr
- Odpojte napájecí kabel a zajistěte ho způsobem uvedeným na obrázku
- Přístroj skladujte nejlépe zabalený v originálním balení

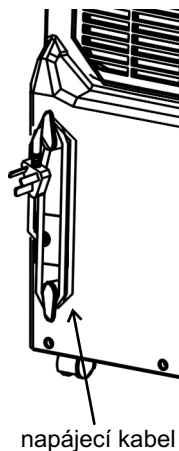

Obr. 25

# NEJČASTĚJŠÍ ZÁVADY

## **Klimatizátor nefunguje.**

- Je přístroj zapojen správně?
- Je v zásuvce proud?
- Není teplota v místnosti nižší než zvolená hodnota?

## **Přístroj pracuje pouze v omezeném rozsahu.**

- Je místnost dobře chráněna před sluncem? (Stáhnout rolety / zatáhnout závěsy)
- Zkontrolujte, zda nezůstaly otevřené dveře a okna.
- Není místnost příliš přehřátá?
- Není v místnosti zařízení, které uvolňuje značné množství tepla?

## **Přístroj neplní svou funkci.**

- Nedošlo k zaprášení/znečištění filtru?
- Není zablokovaný přívod/výfuk vzduchu?

## **Přístroj pracuje příliš hlučně.**

- Zkontrolujte, zda přístroj stojí rovně - můžou to způsobovat vibrace.
- Zkontrolujte, zda přístroj nestojí na nerovném povrchu.

## **Kompresor nefunguje.**

- Příčinou může být zapnutá ochrana proti přehřátí. Počkejte, až teplota klesne.

**V žádném případě není dovoleno přístroj opravovat nebo rozmontovávat na vlastní pěst. V případě transportu klimatizátoru dbejte na odstranění veškeré vody-kondenzátu ze zařízení.**



# PROHLÁŠENÍ O SHODĚ

Prohlašujeme, že zařízení značky:

# DESA

mobilní klimatizátor vzduchu: **AC 14 EHP**

je shodné se:

– Směrnicí Evropské unie ze dne 19. února 1973 o harmonizaci právních předpisů členských států týkajících se elektrických zařízení určených pro užívání v určených mezích napětí 73/23/EHS, změněnou směrnicí 93/68/EHS,

– Směrnicí Evropské unie ze dne 3. května 1989 o sblížování právních předpisů členských států týkajících se elektromagnetické kompatibility 89/336/EHS, změněnou směrnicemi 91/263/EHS, 92/31/EHS, 93/68/EHS,

a bylo vyvinuto a testováno v souladu s normami:

**EN 60335-2-40/A12 : 2005**

**EN 60335-1/A1 : 2004**

**EN 50366 : 2003**

**EN 61000-3-2 : 2000**

**EN 61000-3-3/ A1 : 2001**

**EN 55014-1/A2 : 2002**

**EN 55014-2/A1 : 2001**

Výrobky jsou dodávány s označením  jako značkou shody  
Značka CE byla udělena v roce 2006

DESA POLAND Sp. z o.o.  
ul. Rolna 8 Sady  
PL 62-080 TARNOWO PODGÓRNE

Razítko podniku

DESA POLAND Sp. z o.o.

1/02/2007

*Paweł Dobroń*  
Dyrektor Handlowy

Datum a podpis pověřené osoby



## INFORMACE TÝKAJÍCÍ SE ODSTRAŇOVÁNÍ POUŽITÝCH ELEKTRICKÝCH A ELEKTRONICKÝCH ZAŘÍZENÍ

Výše uvedený symbol na zařízení informuje, že jde o elektrické nebo elektronické zařízení, které po použití nesmí být skladováno s jinými odpady.

- Použitá elektrická a elektronická zařízení obsahují látky škodlivé pro životní prostředí. Tato zařízení nesmí být skladována na skládkách, musí být podrobena recyklaci.
- Informace o zpětném odběru použitých elektrických a elektronických zařízení můžete získat u prodejce zařízení, jeho výrobce nebo dovozce.
- Obracíme se hlavně na uživatele zařízení, která pocházejí z domácností. Vzhledem k tomu, že do tohoto sektoru míří největší počet těchto zařízení, znamená to, že jejich podíl na selektivním sběru použitých zařízení je velmi podstatný.
- Zakaz umístování použitých elektrických a elektronických zařízení spolu s jiným odpadem ukládá uživatel evropská směrnice 2002/96/ES.
- Zakaz umieszczenia wraz z innymi odpadami zużytego sprzętu elektrycznego i elektronicznego narzuca na użytkownika dyrektywa europejska 2002/96/WE.

**DESA**  
POLAND Sp. z o.o.

Desa Poland Sp. z o.o.  
ul. Rolna 8, Sady  
62-080 Tarnowo Podgórne  
www.desapoland.pl