

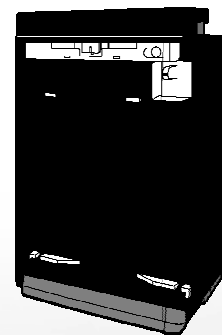

Čistička vzduchu s funkcí zvlhčování **Samostatně stojící**

Čistička vzduchu Ururu

NÁVOD K OBSLUZE



MODEL

MCK75JVM-K

Vlastnosti

Deodorizace

Silný rozkladný účinek jednotky Flash Streamer spolehlivě odstraňuje nepříjemně zapáchající složky z cigaretového kouře, formaldehyd, apod.

Zachytávání prachu

Vysoký průtok vzduchu rychle zachycuje pyl, domovní prach, apod.

Zvlhčování

Místnost se rychle zvlhčuje díky „odpařovacímu systému s vysokým průtokem vzduchu“.

O jednotce Flash Streamer...

Jednotka Flash Streamer rychle rozkládá pachy a škodlivé plyny tím, že uvnitř čističky vzduchu generuje vysokorychlostní elektrony s vysokou oxidační silou. (Protože tyto vysokorychlostní elektrony se generují a spotřebovávají uvnitř jednotky, tato je absolutně bezpečná.)
Během činnosti je možné slyšet šumění výboje, ale to není u této jednotky nic zvláštního. Tento zvuk může být také v závislosti na podmínkách používání tišší nebo může se měnit jeho tón, ale to opět není u této jednotky nic zvláštního.

Čištění vzduchu

Vzduch se přivádí s velkým průtokem do všech částí místnosti.

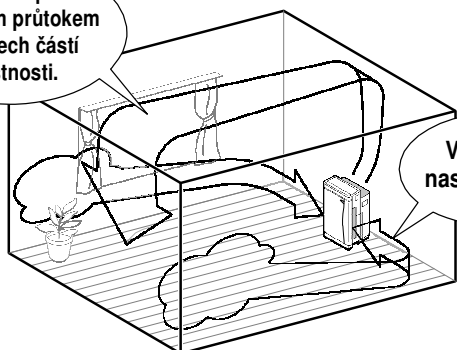

Vzduch se nasává z obou stran.

Účinné sání s velkým průtokem vzduchu zachycuje prach, pyl, apod. Flash Streamer rozkládá formaldehyd a zápachy.

- Čistící výkon se zvyšuje s rychlostí průtoku vzduchu.

Účinný proti pylu

Díky vysoké rychlosti průtoku vzduchu se zachycuje i pyl, který se jinak díky značné velikosti částic ihned usazuje.

Jak se zvlhčuje vzduch

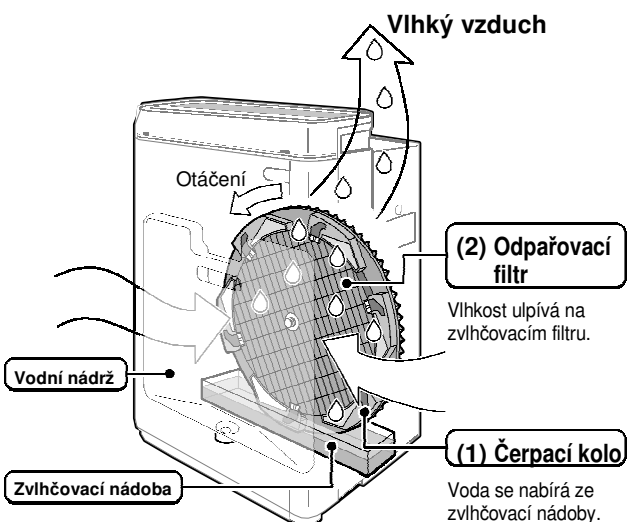

Zavedení odpařovacího systému

Tento systém odpařuje vodu prouděním vzduchu.

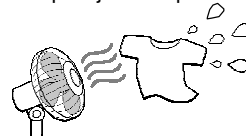

- Páru a mlhu nelze okem vidět.
- Výkon zvlhčování se zvyšuje s rychlostí průtoku vzduchu.

Systém přívodu vody čerpacím kolem

Čerpací kolo nabírá vodu jen když je to zapotřebí a odpařovací filtr se nepromáčí. Tento zvláštní systém udržuje odpařovací filtr čistý a zabraňuje růstu plísní.

- Může být slyšet, jak se z vodní nádrže napouští voda do zvlhčovací nádoby, ale to není u této jednotky nic zvláštního.

NEJDŘÍVE SI PŘEČTĚTE

- Bezpečnostní pokyny 3
- Názvy a funkce jednotlivých dílů 7
- Nastavení citlivosti čidla prachu 13

PŘÍPRAVA PŘED POUŽITÍM

- Instalace 14
- Příprava dálkového ovladače 15
- Nasazení filtru 16
- Příprava vodní nádrže 17

OBSLUHA

- Čištění vzduchu 19
- Zvlhčování a čištění vzduchu 20
- Obsluha pomocí dálkového ovladače 21
- Použití recyklovatelné deodorizační kazety 23

ÚDRŽBA a ČIŠTĚNÍ



- Přehledná orientační tabulka údržby..... 25
- Údržba a čištění 27

ŘEŠENÍ PROBLÉMŮ







- Časté dotazy 39
- Když svítí nebo blikají tyto kontrolky 40
- Řešení problémů 41

Bezpečnostní pokyny

- V zájmu zajištění správného užívání si před použitím přečtěte tyto Bezpečnostní pokyny.
- Pokyny uvedené v tomto návodu se dělí na následující dva typy. Oba obsahují důležité bezpečnostní informace, proto je vždy dodržujte.

 VAROVÁNÍ	Nesprávné zacházení může vést k těžkému, nebo i smrtelnému úrazu.	 POZOR	Nesprávné zacházení může vést k úrazu nebo ke škodě na majetku. V některých případech mohou být důsledky závažné.
--	---	---	---

- Ikony používané v tomto návodu mají následující význam.

	Nikdy nedělejte.		Dodržujte pokyny.		Odpojte napájecí šňůru.		Chraňte před ohněm.
	Nerozebírejte.		Nedotýkejte se mokřýma rukama.		Nenamáčejte.		

- Po přečtení uložte tento návod na dostupném místě, aby byl k dispozici budoucím uživatelům.

VAROVÁNÍ

Napájecí šňůra a vidlice

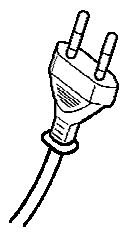

- **Používejte výhradně napájení 220 – 240 V.**
Jiné typy napájení mohou způsobit požár nebo zásah elektrickým proudem.
- **Napájecí šňůru nepoškozujte, nepředělávejte, bezdůvodně neohýbejte, nenatahujte, nezkrucujte a nepoužívejte ji svinutou. Nepokládejte na napájecí šňůru těžké předměty a nepřiskřípněte ji.**
Poškození napájecí šňůry může způsobit požár nebo zásah elektrickým proudem.
- **Nepoužívejte jednotku, když je napájecí šňůra nebo vidlice poškozená nebo volně připojená k elektrické zásuvce.**
Poškozená nebo uvolněná napájecí šňůra nebo vidlice může způsobit požár v důsledku elektrického zkratu nebo zásah elektrickým proudem.
- **Nepřipojujte jednotku do zásuvky nebo k rozdvojce s nedostatečnou proudovou kapacitou.**
Překročení proudové kapacity rozdvojky může způsobit požár v důsledku přehřátí.
- **Jednotku nezapínejte ani nevypínejte připojováním a odpojováním napájecí šňůry.**
Nesprávné zacházení může způsobit zásah elektrickým proudem nebo požár v důsledku přehřátí.

- **Zasuňte vidlici do zásuvky až na doraz.**
Neúplné zasunutí může způsobit zásah elektrickým proudem nebo požár v důsledku přehřátí.
- **Pravidelně otírejte z vidlice prach a jiné nečistoty pomocí suchého hadru.**
Porušení izolace vlhkostí nebo jiným způsobem může způsobit požár.
- **Zjistíte-li něco neobvyklého, jako například pach spáleniny, vypněte jednotku a odpojte napájecí šňůru.**
Další používání jednotky za neobvyklých okolností může způsobit zásah elektrickým proudem nebo požár v důsledku přehřátí. Obratě se na servis.
- **Je-li napájecí šňůra poškozená, musí ji v zájmu bezpečnosti vyměnit výrobce, jeho servisní dílna nebo podobně kvalifikovaná osoba.**
Poškozená šňůra může způsobit zásah elektrickým proudem nebo požár v důsledku přehřátí.

- **Když chcete jednotku čistit nebo přestěhovat, vypněte ji a odpojte napájecí šňůru z elektrické zásuvky.**
Manipulace s připojenou a pracující jednotkou může způsobit zásah elektrickým proudem nebo úraz.

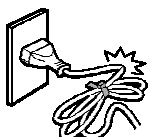



VAROVÁNÍ

Hlavní jednotka

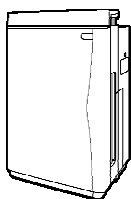

- **Nepoužívejte jednotku na místech, kde je ve vzduchu olej, například strojní olej.**
Oleje rozptýlené ve vzduchu mohou způsobit popraskání, zásah elektrickým proudem nebo se mohou vznítit.
- **Nepoužívejte jednotku na místech, kde se hojně vyskytují olejové páry, například v kuchyních, hořlavé nebo korozivní plyny nebo kovový prach.**
Takováto prostředí mohou způsobit požár nebo škodu.
- **Nezasouvejte prsty ani žádné předměty do vstupů a výstupů vzduchu ani do jiných otvorů.**
Nesprávné zacházení může způsobit zásah elektrickým proudem, úraz nebo škodu.
- **Chraňte výstup vzduchu a rám jednotky před vodou.**
Styk s vodou může způsobit požár nebo zásah elektrickým proudem.
- **Nepoužívejte v blízkosti jednotky hořlavé látky, například lak na vlasy, sprej proti hmyzu apod.. Neotírejte jednotku benzenem nebo ředidlem.**
Tyto látky mohou způsobit popraskání, zásah elektrickým proudem nebo se mohou vznítit.
- **K čištění jednotky použijte neutrální mycí prostředek.**
Při používání chlorových nebo kyselých mycích prostředků k čištění jednotky se mohou uvolňovat škodlivé plyny a poškozovat zdraví.

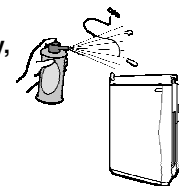
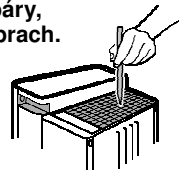

- **Nepřibližujte se k jednotce s cigaretami, kadidly či jinými druhy otevřeného ohně.**
Otevřený oheň může způsobit požár.

- **Nerozebírejte a nepředělávejte jednotku, ani se nepokoušejte ji sami opravovat.**
Nesprávné zacházení může způsobit požár, zásah elektrickým proudem nebo úraz. Obratě se na servis.

- **Neobsluhujte jednotku s mokřýma rukama.**
Styk s vodou může způsobit zásah elektrickým proudem.



- **Nepoužívejte jednotku na velmi vlhkých místech, například v koupelnách, nebo na místech, kde dochází k náhlým teplotním změnám, například v chladírenských boxech.**
Nesprávné prostředí může způsobit zásah elektrickým proudem nebo škodu.



POZOR

Napájecí šňůra a vidlice



- **Při připojování a odpojování jednotky držte šňůru za vidlici – nikoliv za napájecí šňůru samotnou.**

Tahání za napájecí šňůru může způsobit požár nebo zásah elektrickým proudem v důsledku zkratu.

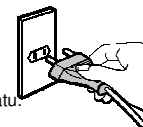

- **Nebudete-li jednotku delší dobu používat, odpojte napájecí šňůru z elektrické zásuvky.**

Poškozená izolace může způsobit zásah elektrickým proudem, svodové proudy nebo požár.

Bezpečnostní pokyny



POZOR

Hlavní jednotka

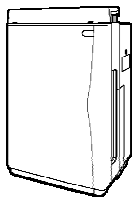

- **Nepoužívejte jednotku na místech, kde je vystavena přímému slunci, dešti nebo větru.**
Přehřívání nebo styk s vodou může způsobit požár nebo zásah elektrickým proudem.
- **Nepoužívejte jednotku na místech, kde je horko, například poblíž topných těles.**
Vysoké teploty mohou způsobit změnu barvy nebo deformaci jednotky.
- **Nezakrývejte vstupy nebo výstupy vzduchu prádlem, hadry, záclonami apod.**
Zachycené chuchvalce mohou ucpat průchod vzduchu a případně způsobit přehřívání a požár.
- **Nepoužívejte jednotku na místech s nestabilní podlahou.**
Jestliže se jednotka převrátí, vyteče z ní voda, která může promáčet nábytek nebo způsobit požár nebo zásah elektrickým proudem. Jestliže se jednotka převrátí, ihned ji postavte.
- **Nepoužívejte jednotku na místech, kde se pracuje s chemikáliemi.**
Těkavá léčiva nebo rozpouštědla (používaná v nemocnicích, továrnách, zkušebních laboratořích, salónech krásy, fotolaboratořích atd.) mohou poškodit mechanické díly a způsobit případný únik vody, která může promáčet nábytek apod.
- **Nepoužívejte v blízkosti jednotky prášky, například kosmetické pudry.**
Styk s prášky může způsobit zásah elektrickým proudem nebo škodu.
- **Nepoužívejte jednotku ve stísněných prostorech, například v komorách.**
Nedostatečná ventilace může způsobit přehřívání a požár.
- **Nevystavujte rostliny ani zvířata přímému proudu vzduchu z jednotky.**
Nadměrné působení proudícího vzduchu může mít nepříznivý vliv.
- **Neumísťujte do blízkosti jednotky akvária, vázy či jiné nádoby s vodou.**
Vniknutí vody do jednotky může způsobit zásah elektrickým proudem, požár nebo škodu.
- **Nelezte na jednotku, nesedejte si na ni ani se o ni neopírejte.**
Pád nebo převrácení může způsobit úraz.
- **Nevyjímejte filtr, když jednotka leží na boku.**
Tento způsob zacházení usnadňuje vniknutí prachu a případně může způsobit požár nebo zásah elektrickým proudem. Také se může z jednotky vylít voda a způsobit případnou škodu.
- **Nevyjímejte plovák nebo styroporovou pěnu z plovákové komory.**
To znemožní funkci zvlhčování.
- **Nevyjímejte stříbrnou iontovou kazetu.**
To znemožní účinky, které zabraňují množení bakterií, plísní a vzniku slizů.

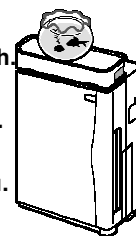

- **Používáte-li jednotku v jedné místnosti se spalovacími zařízeními, pravidelně místnost větrejte.**
Nedostatečné větrání může způsobit otravu oxidem uhelnatým.
Tento výrobek neodstraňuje oxid uhelnatý.
- **Využíváte-li funkci zvlhčování, každý den vyměňujte vodu v nádrži za čerstvou a pravidelně čistěte vnitřek jednotky, aby byl vždy čistý.**
Nebudete-li jednotku čistit, může docházet k množení plísní a bakterií ve špině a vodním kameni, a ty pak způsobují nepříjemný zápach. Některé osoby mohou být v závislosti na fyzickém stavu přecitlivělé a může tak být ohroženo jejich zdraví.
 - Obratťe se v takovémto případě na lékaře.
- **Před stěhováním jednotku vypněte a vypusťte vodu z vodní nádrže a ze zvlhčovací nádoby.**
Rozlitá voda z vodní nádrže nebo zvlhčovací nádoby může promáčet nábytek nebo způsobit zásah elektrickým proudem či svodové proudy.
- **Toto zařízení není určeno pro používání osobami se sníženými fyzickými, smyslovými nebo duševními schopnostmi nebo s nedostatečnou znalostí obsluhy, jestliže nejsou pod dohledem nebo nebyly poučeny o používání tohoto zařízení osobou odpovědnou za jejich bezpečnost. Udržujte zařízení mimo dosah dětí, abyste zajistili, že se s ním nebudou hrát.**
- **Jednotku během plnění a čištění odpojte.**
Manipulace s připojenou jednotkou může způsobit zásah elektrickým proudem nebo škodu.



POZOR

Další



- **Používáte-li jednotku na místech, kde chováte domácí zvířata, dávejte pozor, aby na ni nemočila nebo aby nekousala napájecí šňůru.**

To může vést k zásahu elektrickým proudem nebo požáru. V případě poškození jednotky domácími zvířaty ji vypněte, odpojte napájecí šňůru a obraťte se na servis.

- **Nepoužívejte spalovací zařízení na místech, kde jsou přímo vystavena proudu vzduchu z výstupu.**

Nedokonalé spalování ve spalovacím zařízení může způsobit otravu oxidem uhelnatým apod.

- **Před použitím vnitřních vykuřovacích insekticidů jednotku vypněte, abyste zabránili nasátí chemikálií do ní.**

Protože se chemikálie hromadí uvnitř jednotky, některé osoby mohou být v závislosti na fyzickém stavu přecitlivělé a může tak být ohroženo jejich zdraví.

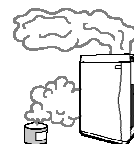

Opatření při používání

- **Televize, rádia, stereosoupravy, rádiové hodiny a anténní kabely udržujte ve vzdálenosti nejméně 2 m od jednotky.**

Rušení může ovlivňovat obraz a zvuk. To platí také pro bezšňůrové telefony, bezdrátové mikrofony a další zařízení, která vysílají slabé elektrické vlnění. (K rušení zvuku však může v závislosti na síle elektrického vlnění docházet i na vzdálenost větší než 2 m. Příjem se zejména zhoršuje při použití pokojových antén, proto je umístějte dostatečně daleko, abyste zabránili rušení.)

- **Nepoužívejte jednotku namísto kuchyňských ventilátorů či digestoří.**

Tento způsob použití zkracuje životnost předfiltru a skládaného filtru, což může způsobit škodu.

- **Nepoužívejte jednotku ke konzervování uměleckých děl, výzkumných materiálů apod. nebo pro komerční či jiné speciální aplikace.**

Tento způsob použití může poškodit kvalitu konzervovaných předmětů.

- **Po čištění jednotky správně nasaďte zpět všechny díly.**

Používání jednotky bez některých dílů, například bez filtrů, může způsobit její poškození.

- **Používejte pouze vodu z vodovodu.**

Voda z vodovodu je obvykle chlorovaná, což zabraňuje množení bakterií.

- **Nepřidávejte do vodní nádrže níže uvedené kapaliny.**

Vodu teplou 40 °C nebo více, aromatické oleje, chemikálie, špinavou vodu, vodu obsahující vůně nebo rozpouštědla apod.

Tyto kapaliny mohou jednotku poškodit.

Čištěnou vodu, vodu s alkalickými ionty, minerální vodu, studniční vodu apod.

Tyto druhy vody mohou způsobovat množení bakterií.

- **Nezvlhčujte vzduch v místnosti nadměrně.**

Nadměrná vlhkost může způsobovat kondenzaci a vznik plísní v místnosti.

- **Jednotku pravidelně čistěte.**

► Str. 27-38.

Čištění jednotky je popsáno v části "ÚDRŽBA a ČIŠTĚNÍ".

Nadměrná špína může způsobovat vznik plísní, nepříjemný zápach nebo ztrátu výkonu funkce zvlhčování.

- **Pozor na mráz.**

Očekáváte-li mráz, vypusťte vodu z vodní nádrže a zvlhčovací nádoby.

Používání jednotky se zmrzlou vodou může způsobit její poškození.

- **Když jednotku nepoužíváte, vypusťte z ní vodu.**

Jestliže jednotku nepoužíváte, vypusťte vodu z vodní nádrže a zvlhčovací nádoby. Špína a vodní kámen způsobují množení plísní a bakterií, které mohou způsobovat nepříjemný zápach.

Názvy a funkce jednotlivých dílů

Hlavní jednotka

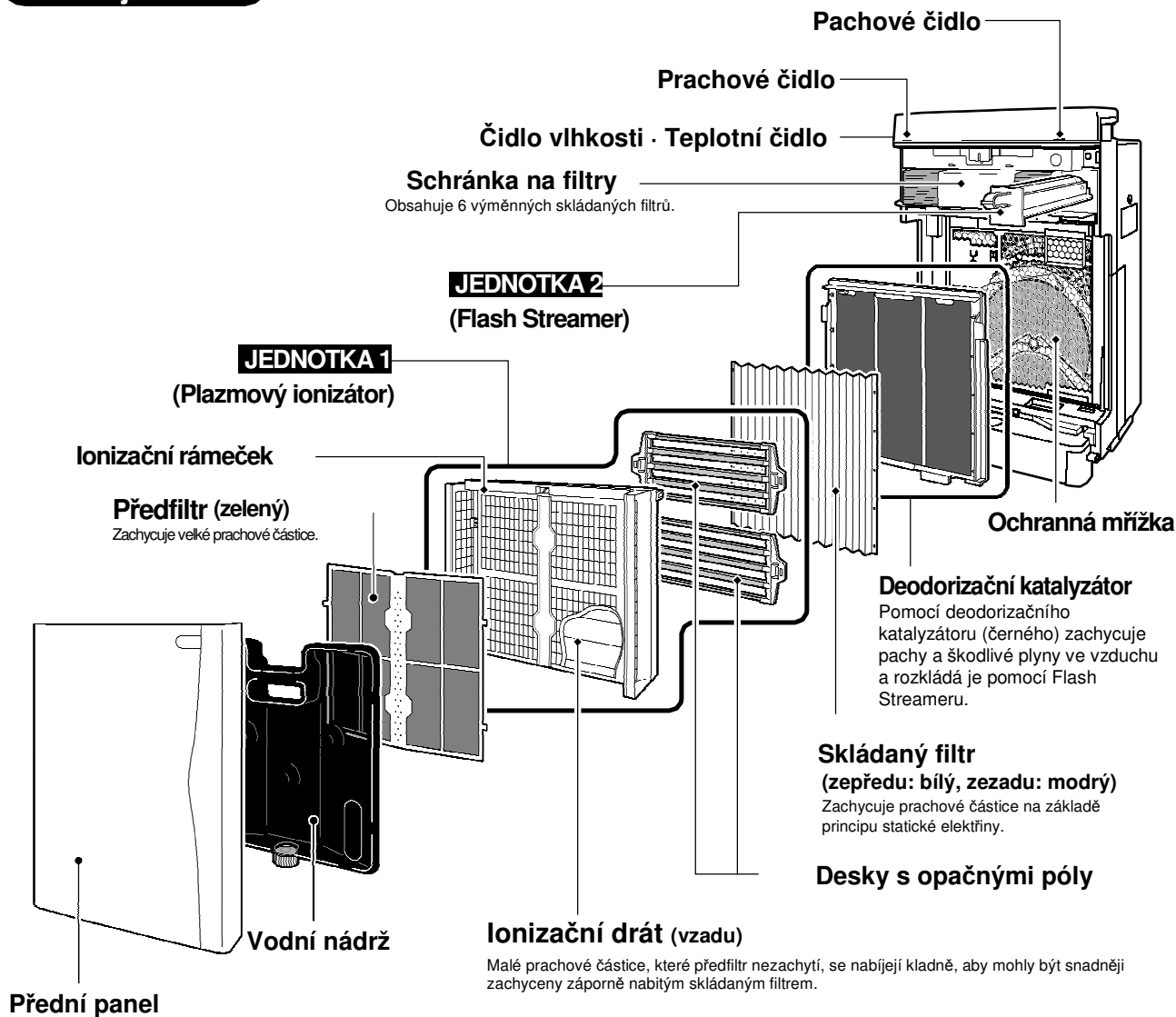

Příslušenství

Uvnitř skříně

■ Návod k obsluze

Vnitřní výplň

■ Recyklovatelná deodorizační kazeta
1 ks ▶ Str. 23, 24.

(První filtr nainstalován)

Vnitřní výplň

■ Dálkový ovladač

Schránka na filtry / uvnitř skříně

(Výměnné filtry)

■ Skládané filtry 7 ks

• 1 ks (uvnitř skříně) ▶ Str. 16.

• 6 ks (schránka na filtry)

▶ Str. 30, 31.

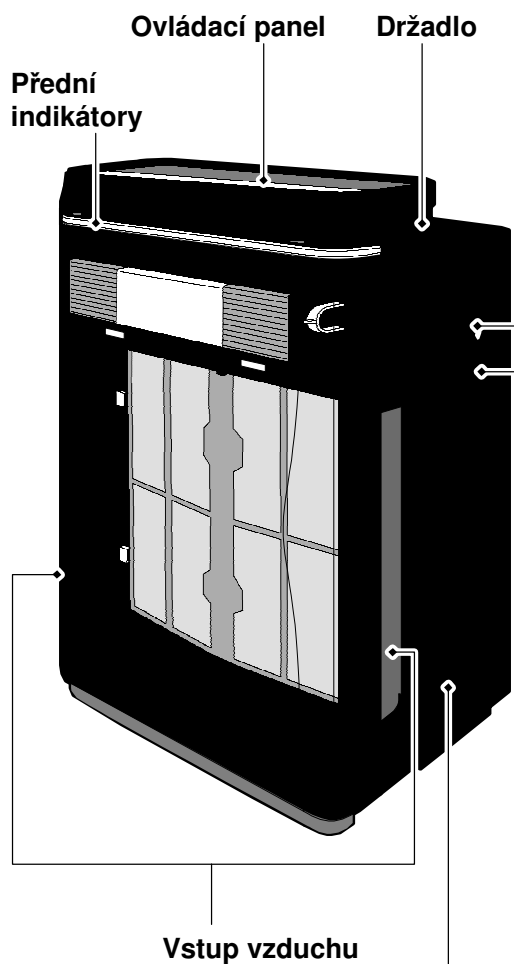

Boční panel

Zámek přihrádky

Zabraňuje náhodnému otevření přihrádky Flash Streameru. Otevírá se pomocí mince.

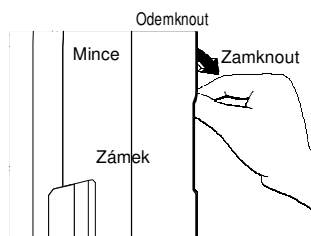

Jak používat zámek

Odemknout ↔ Zamknout



Zamyká se otočením tak, aby byly proti sobě. ▲

Přihrádka Flash Streameru

Recyklovatelná deodorizační kazeta

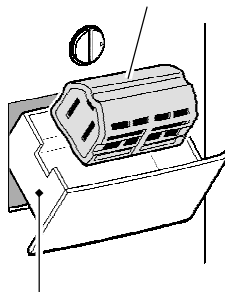

Slouží k regeneraci recyklovatelné deodorizační kazety. Vložení do přihrádky Flash Streameru se rozloží zachycené pachy a je možné ji znovu použít.

► Str. 23, 24

Přihrádka Flash Streameru

Zadní strana

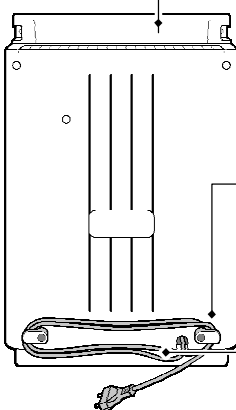

Výstup vzduchu

Úchytky na napájecí šňůru

Pro navinutí šňůry při uložení jednotky.

Napájecí šňůra

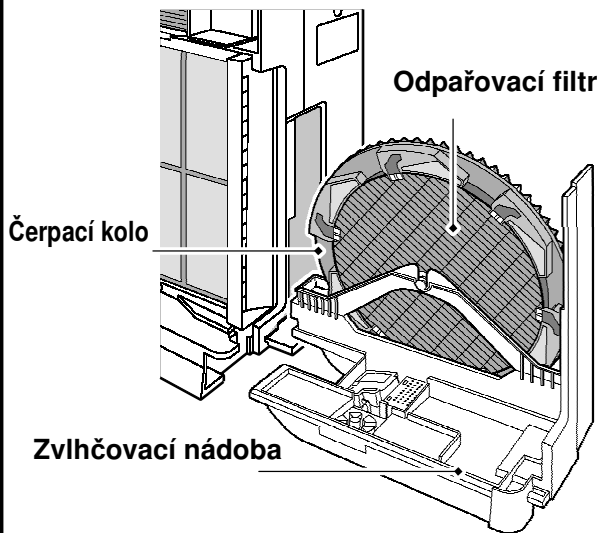

Názvy a funkce jednotlivých dílů

Ovládací panel

EMPTY 

Kontrolka přívodu vody

- Když se vodní nádrž během zvlhčování vyprázdní, třikrát se ozve dlouhé pípnutí a rozsvítí se tato kontrolka. **Zvlhčování** se zastaví. (Čištění vzduchu probíhá dále, i když kontrolka zvlhčování svítí.)
- Zvlhčování obnovíte doplněním vody do nádrže, jejím vložením nazpět a stisknutím .

Nastavení jasu

Nastavte jas kontrolky pro noc nebo jak potřebujete. Po každém stisku tlačítka se jas kontrolky na ovládacím panelu a předních kontrolky změní takto. ▶ Str. 13.

<Kontrolky na ovládacím panelu>

Jasná → Tlumená → Tlumená



<Přední kontrolky> ▶ Str. 11, 12.

Jasná → Tlumená → VYP

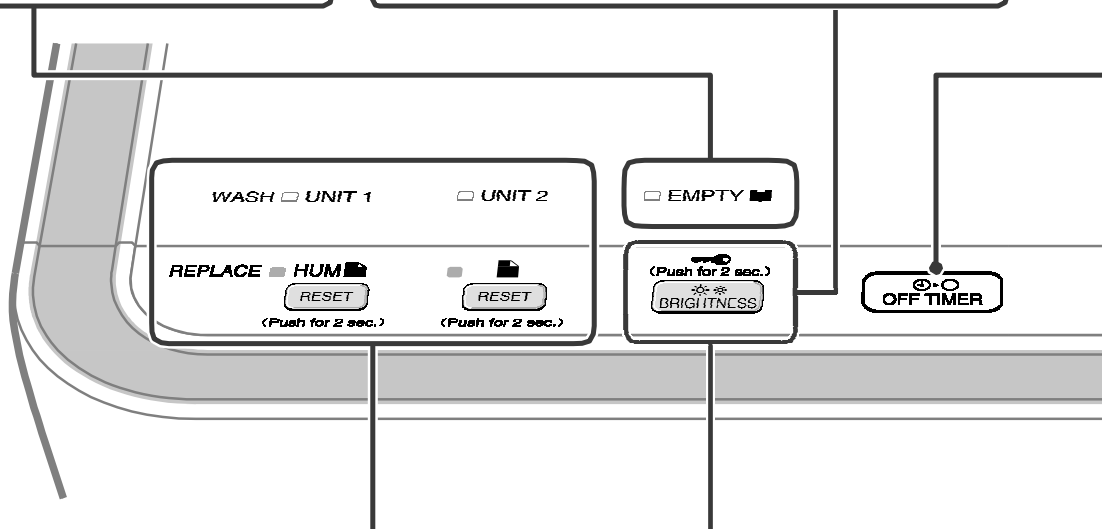
- Pouze přední kontrolky lze úplně vypnout.



WASH UNIT 1 UNIT 2

REPLACE  HUM 

RESET RESET
(Push for 2 sec.) (Push for 2 sec.)

Kontrolka zvlhčovacího filtru (HUM)

- Tato kontrolka svítí, když nastane čas pro výměnu zvlhčovacího filtru. Bliká, když uplyne delší doba bez výměny filtru. ▶ Str. 37.
- Po výměně filtru stiskněte na 2 sekundy  . (Ozve se krátké pípnutí a kontrolka zhasne.)

Kontrolka vzduchového filtru ()

- Tato kontrolka svítí, když nastane čas pro výměnu skládaného filtru. Bliká, když uplyne delší doba bez výměny filtru. ▶ Str. 30.
- Po výměně filtru stiskněte na 2 sekundy  . (Ozve se krátké pípnutí a kontrolka zhasne.)

Kontrolka UNIT

- UNIT1 → Tato kontrolka svítí, když je čas vyčistit plazmový ionizátor.
- UNIT2 → Tato kontrolka svítí, když je čas vyčistit Flash Streamer. ▶ Str. 33, 34.

 (Push for 2 sec.)

BRIGHTNESS

Dětská pojistka

Stisknutím tlačítka  na asi 2 sekundy aktivujete dětskou pojistku. (Stejným způsobem ji zrušíte.) Když je dětská pojistka aktivovaná, omezuje ovládání jednotky tak, aby s ní děti nemohly neúmyslně manipulovat.

UPOZORNĚNÍ

- Recyklovatelnou deodorizační kazetu lze regenerovat, i když je dětská pojistka aktivní.
- Je-li dětská pojistka aktivní a otevřete přední panel, jednotka se z bezpečnostních důvodů vypne a dětská pojistka se zruší.

Tlačítko OFF TIMER

Po každém stisku tohoto tlačítka se změní čas vypnutí následujícím způsobem.

<Přední kontrolky>

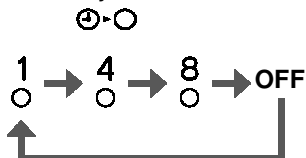

- Kontrolka časového vypínače svítí v závislosti na zbývajícím čase.
- Když časový vypínač běží, nastavený čas lze změnit.

UPOZORNĚNÍ

- Ovládací panel je chráněn proti poškrábání ochrannou fólií. Před použitím tuto fólii odlepte.
- Jestliže během činnosti otevřete přední panel, jednotka se z bezpečnostních důvodů vypne.

■ Jestliže jednotka během provozu nefunguje správně

Jestliže kontrolky během provozu nesprávně svítí nebo jednotku nelze ovládat kvůli bouři či z jiného důvodu, odpojte napájecí šňůru, vyčkejte nejméně 3 sekundy, připojte napájecí šňůru nazpět a zapněte jednotku.

Tlačítko HUM ON/OFF

- Po každém stisknutí tohoto tlačítka se zapne nebo vypne funkce zvlhčování.
- Když je funkce zvlhčování zapnutá, svítí kontrolka.
- Během zvlhčování běží i funkce čištění vzduchu. (Funkce zvlhčování nemůže běžet sama.)

Tlačítko ON/OFF

Stisknutím tohoto tlačítka se jednotka zapne. Dalším stisknutím se vypne.

- CONT
- HIGH
- STD
- LOW

HUM SET

FAN SET

HUM ON/OFF

ON / OFF

Tlačítko nastavení zvlhčování

Po každém stisknutí tohoto tlačítka se následovně změní nastavení zvlhčování.

► Str. 20.

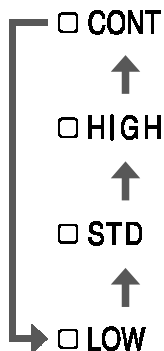

- Nastavení zvlhčování nelze měnit, když je funkce zvlhčování vypnutá.

Tlačítko nastavení otáček ventilátoru

Po každém stisknutí tohoto tlačítka se následovně změní otáčky.

► Str. 19.

<Přední kontrolky>

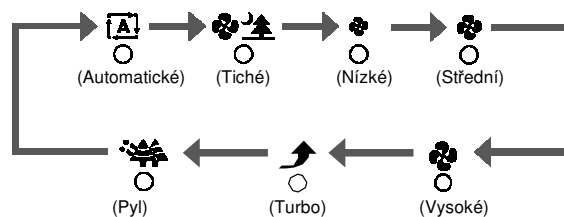

- “[A]” a “”, “”, “” či “” budou v automatickém režimu svítit současně.
- Nastavíte-li pro funkci zvlhčování HIGH, STD nebo LOW, ventilátor se nastaví na automatické otáčky.

Názvy a funkce jednotlivých dílů

Přední kontrolky

Údaje pokojových vlhkoměrů a indikátoru vlhkosti jednotky se mohou lišit.

- To je proto, že vzduchové proudy způsobují v místnosti teplotní a vlhkostní driftы.
- Mějte na paměti, že indikátor vlhkosti dává jen orientační hodnotu.

Kontrolka dětské pojistky

- Tato kontrolka svítí, když je aktivní dětská pojistka. Když tato kontrolka svítí a stisknete nějaké jiné tlačítko, ozvou se 3 krátká pípnutí a funkce tlačítka bude ignorována.

Kontrolka regenerace

- Tato kontrolka svítí, když v přihrádce Flash Streameru probíhá regenerace recyklovatelné deodorizační kazety.
- Regenerace trvá 8 hodin.
- Regenerace recyklovatelné deodorizační kazety se spouští a vypíná otevřením a zavřením přihrádky Flash Streameru.

► Str. 24.

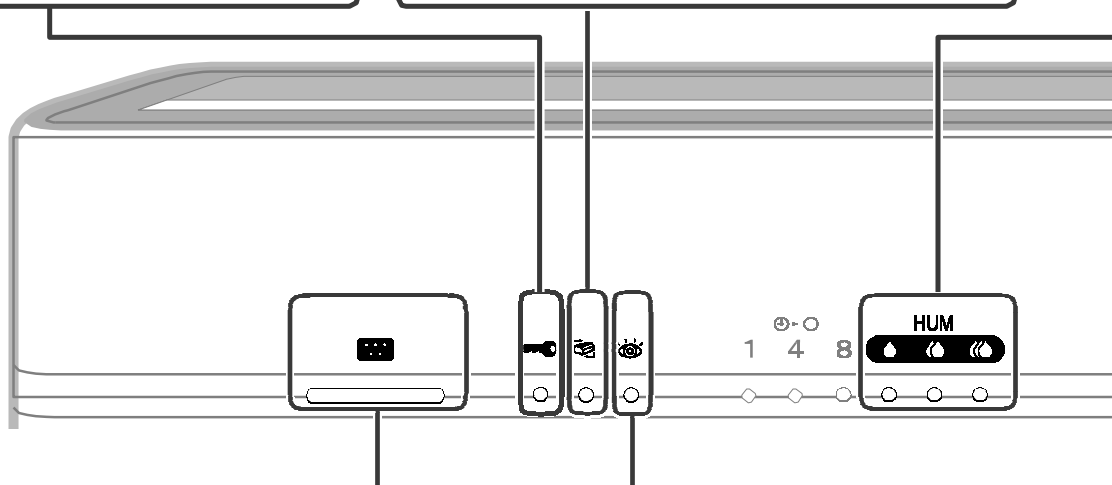

Kontrolka prachového čidla

Prachové čidlo zjišťuje stupeň znečištění vzduchu. Tento stupeň znečištění je signalizován 3 barvami kontrolky prachového čidla: zelenou, oranžovou a červenou.

- Když kontrolka svítí zeleně, vzduch je čistý.



- V následujících případech kontrolka svítí první 2 sekundy zeleně bez ohledu na čistotu vzduchu.

- (1) Ihned po zapnutí předního panelu.
- (2) Ihned po připojení napájecí vidlice.

- Pokud prachové čidlo nereaguje, nastavte jeho citlivost.

► Str. 13

Typy čidel a co detekují

Prachové čidlo	Detekovatelné	Cigaretový kouř, pyl, roztoče, domovní prach, zvířecí srst, naftové saze
	Někdy detekovatelné	Pára, olejové výpary

Kontrolní indikátor

Svícení tohoto indikátoru upozorňuje uživatele, že čas na výměnu nebo údržbu. Zkontrolujte na ovládacím panelu, která část na sebe upozorňuje. (Spolu s tímto indikátorem bude svítit nebo blikat kontrolka odpařovacího filtru, vzduchového filtru, JEDNOTKY 1/2 nebo přívodu vody.)

► Str. 25.

Indikátor vlhkosti

(Pouze pro orientační účely)

Tento indikátor signalizuje vlhkost v místnosti zjištěnou čidlem vlhkosti.

- ☾ : Vlhkost: 40% nebo nižší
- : Vlhkost: přibl. 50%
- ☀ : Vlhkost: 60% nebo vyšší

V případě, že jednotka pouze čistí vzduch, tento indikátor také signalizuje úroveň vlhkosti.

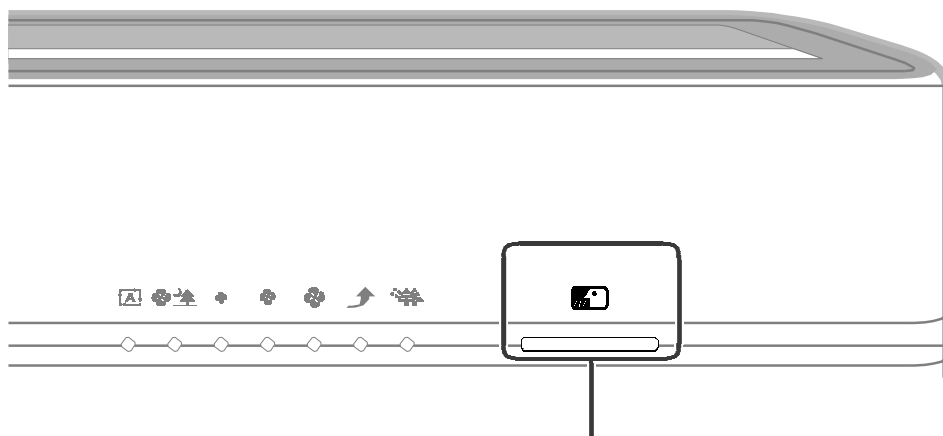

Kontrolka pachového čidla

Pachové čidlo zjišťuje změny zápachu ve vzduchu. Úroveň zápachu je signalizována 3 barvami kontrolky pachového čidla: zelenou, oranžovou a červenou.

- Když kontrolka svítí zeleně, vzduch je čistý.



- V následujících případech svítí kontrolka první 1 minutu zeleně. Tento stav se považuje za referenční hodnotu citlivosti pachového čidla.
 - (1) Ihned po zapnutí předního panelu.
 - (2) Ihned po připojení napájecí vidlice.
 - (3) Při opakovaném spuštění činnosti.
- Zůstává-li úroveň zápachu neměnná a nezesiluje ani nezeslabuje, čidlo možná nedokáže detekovat ani silné zápachy.
- Pachové čidlo nemusí detekovat zápachy jiné než čpavkové, například pach zvířat, česneku, apod.
- Různí lidé jsou různě citliví k zápachům, takže můžete cítit zápach, i když je kontrolka zelená. Pokud vás zápach obtěžuje, nastavte ruční ovládání otáček ventilátoru a nechte jednotku pracovat s vyššími otáčkami.

Typy čidel a co detekují

Pachové čidlo	Detekovatelné	Cigaretový pach, kuchyňské pachy, zvířecí a záchodové pachy, pachy odpadků, plísňové pachy, spreje, alkohol
	Někdy detekovatelné	Náhlé změny teploty a vlhkosti, plyny bez zápachu, jako např. CO, pára, olejové páry, plyn ze spalovacích zařízení

Nastavení citlivosti prachového čidla

Jestliže citlivost prachového čidla není taková, jak chcete, změňte nastavení.

Ovládací panel

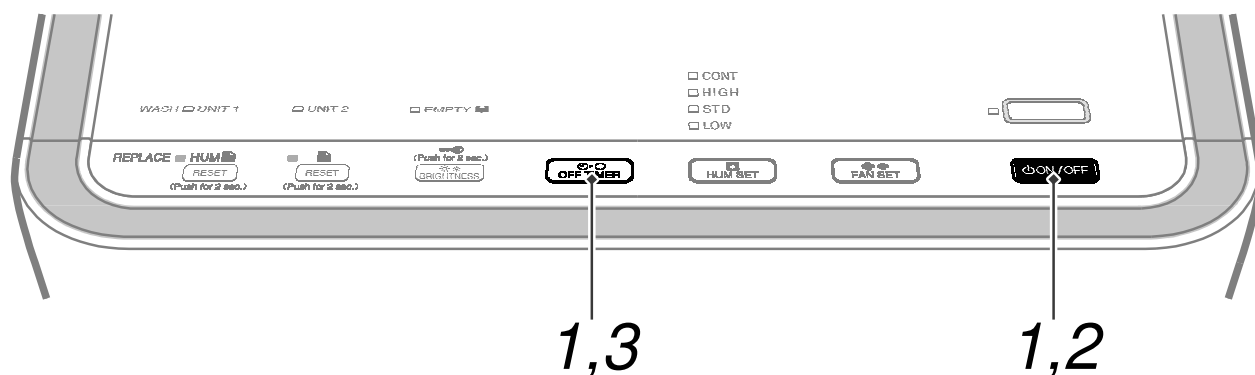

- 1 Stiskněte na 10 sekund tlačítko .
Držte stisknuté  a stiskněte .

• Ozve se krátké pípnutí a indikátory průtoku vzduchu (L (nízké), M (střední), H (vysoké)) se rozblíkají na asi 5 sekund, indikátor odpovídající aktuálnímu nastavení citlivosti svítí.

- 2 Změňte nastavení citlivosti pomocí .

• Po každém stisku tlačítka se kontroly průtoku vzduchu a citlivost změní níže uvedeným způsobem.
• Nastavení citlivosti je signalizováno kontrolkami otáček ventilátoru.
Pokud se kontrolky otáček ventilátoru nemění, odpojte napájecí šňůru, vyčkejte nejméně 3 sekundy, připojte napájecí šňůru nazpět a zkuste zopakovat vše od začátku.

Zvýšení citlivosti

→ Zvolte kontrolku "HIGH".

Snížení citlivosti

→ Zvolte kontrolku "LOW".

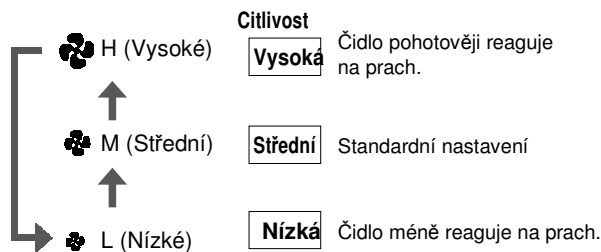

- 3 Po změně nastavení stiskněte .

• Ozve se krátké pípnutí a kontrolka nastavené citlivosti bliká.

- 4 Odpojte napájecí šňůru, vyčkejte nejméně 3 sekundy a připojte ji nazpět.

Tím se nastavení dokončí.

UPOZORNĚNÍ

- Citlivost prachového čidla lze nastavovat, když jednotka běží nebo když je vypnutá.
- Neprovedete-li krok 4, jednotka se nevrátí zpět do normálního provozního stavu.

Instalace

Jak jednotku nainstalovat

Postavte jednotku na požadované místo.

Abyste zajistili správnou činnost jednotky, dodržujte při instalaci následující odstupy.

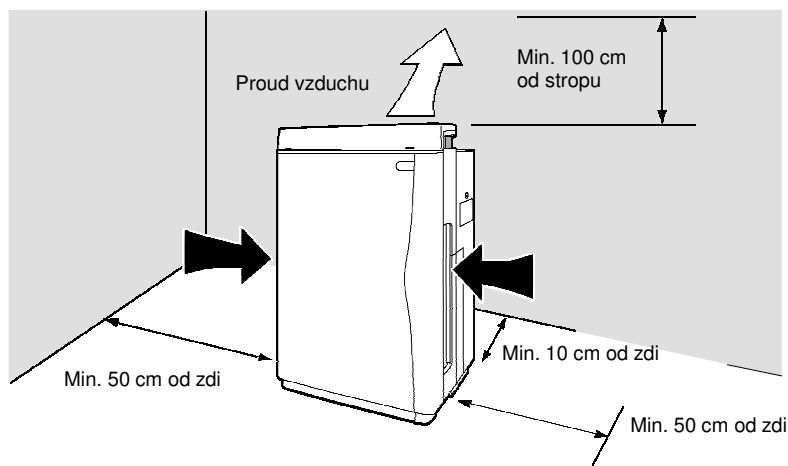

POZN.

- V závislosti na typu zdi může docházet ke špinění stěn, i když jsou odstupy větší než výše uvedené. V takovém případě přemístěte jednotku do bezpečné vzdálenosti od stěny.

UPOZORNĚNÍ

Rozumný způsob instalace

- Zvolte místo, ze kterého se vzduch může dostat do celé místnosti.
- Vzduch je vyfukován mírně doprava, ale to je u této jednotky v pořádku.
- Umístěte jednotku na stabilní podlahu. Není-li podlaha stabilní, jednotka může nadměrně vibrovat.

Nepoužívejte jednotku na následujících místech.

■ Tam, kde přichází do styku se stěnami, nábytkem, záclonami apod.

Předměty, se kterými přichází do styku, se mohou znečistit nebo deformovat.

■ Na silných kobercích s dlouhým vlasem nebo silných podložkách

Jednotka se může nahnout, může dojít k vylití vody nebo čidlo výšky hladiny vody nemusí pracovat správně.

■ Na přímém slunečním světle nebo poblíž topných těles

Může dojít ke změně tvaru a barvy jednotky, teplotní a vlhkostní čidlo a bezpečnostní zařízení mohou pracovat nesprávně.

■ Ve styku s venkovním vzduchem (např. u oken apod.) nebo v proudu vzduchu z klimatizace apod.

Vlhkost vzduchu v místnosti nemusí být správně indikována.

■ Poblíž záclon, lůžek apod.

Vstupy vzduchu se mohou ucpat, což může způsobit poškození jednotky.

■ Na šikmých nebo nestabilních podlahách

Jednotka může při zemětřesení nebo když do ní někdo vrazí spadnout nebo převrátit se. Při instalaci na šikmé ploše může vypnout bezpečnostní zařízení a vypnout jednotku.

■ Ve styku s elektromagnetickými vlnami, jako například poblíž mikrovlnných trub, reproduktorů apod.

Jednotka nemusí pracovat správně.

Příprava dálkového ovladače

Nastavení dálkového ovladače

1 Příprava dálkového ovladače

- Baterie je již do dálkového ovladače vložena.
Chcete-li dálkový ovladač používat, vytáhněte z krytu baterie průhlednou pásku.

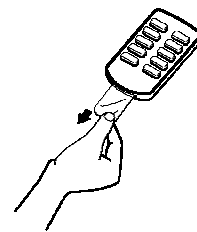

2 Používání dálkového ovladače

- Namiřte vysílač dálkového ovladače směrem k přijímači hlavní jednotky. Pokud se vyskytne nějaká překážka pro signál, například záclona, dálkový ovladač nebude fungovat.
- Vzdálenost, na kterou dálkový ovladač dokáže vysílat, je asi 6 m.

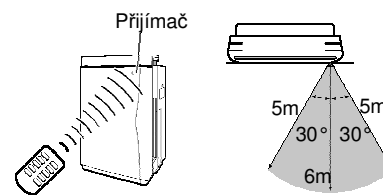

3 Výměna baterie

- 1) Zatlačte jazýček krytu směrem k šipce.
- 2) Otevřete kryt.
- 3) Vyměňte baterii za baterii CR2025 (lithiovou).
(Ujistěte se, že jste baterii vložili stranou se znaménkem + tak, jak je uvedeno na obrázku.)
- 4) Vraťte kryt na jeho původní místo.

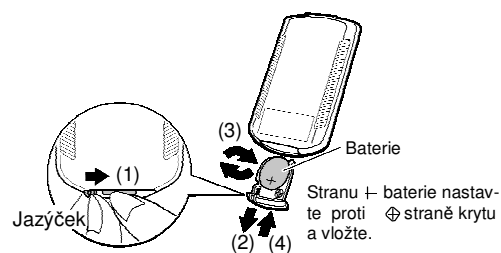

POZN.

- Baterie skladujte mimo dosah batolat a dětí.
V případě spolknutí baterie ihned vyhledejte lékaře.
- Když baterie likvidujete, přelepte její póly lepicí páskou.
Při styku s kovy nebo jinými bateriemi může dojít k jejich zahřívání, explozi nebo vznícení.

UPOZORNĚNÍ

Baterie

- Přiložená baterie mincového typu je připravená k použití.
Doba její použitelnosti je 1 rok od data výroby čističky vzduchu.
- Baterie se mění přibližně po 1 roce, ale funguje-li dálkové ovládání špatně, vyměňte baterii za novou baterii typu CR2025 (lithiovou).
- Blíží-li se mincový typ baterie „doporučené době použitelnosti“, bude ji možná zapotřebí brzy vyměnit.
- Pokud nebudete jednotku delší dobu používat, nezapomeňte baterii vyjmout, abyste zabránili poruchám nebo úrazům v důsledku vytečení nebo exploze baterie.

Dálkový ovladač

- Dávejte pozor, aby vám dálkový ovladač nespadol do vody.
(Může dojít k jeho poškození.)
- Nemačkejte tlačítka dálkového ovladače ostrými předměty.
(Může dojít k jeho poškození.)
- Signály mohou mít špatný příjem, jestliže se ve stejné místnosti nalézají elektronické fluorescenční výbojky (např. invertorové zářivky).
V takovýchto případech se poraďte s vaším dealerem.
- Ovládáte-li dálkovým ovladačem i jiná elektrická zařízení, buď je oddělte od dálkového ovladače nebo se poraďte s vaším dealerem.

Nasazení filtru



POZOR

• Následující kroky proveďte před připojením napájecí šňůry.

Nasazení skládaného filtru

Nezapomeňte před spuštěním jednotky nasadit skládaný filtr.

1 Sejměte přední panel.

- Zatlačte 2 výstupky (levý a pravý) dovnitř, vytáhněte přední panel směrem nahoru a sejměte jej.

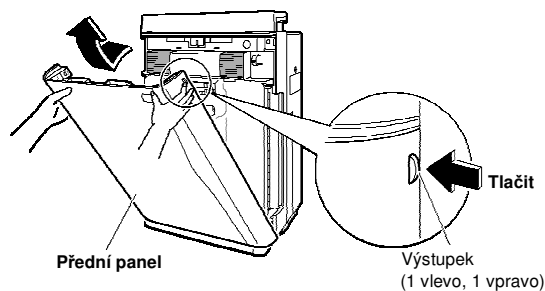

2 Vymějte vodní nádrž.

- Uchopte vodní nádrž za držadlo a vytáhněte ji z jednotky směrem nahoru a ven.

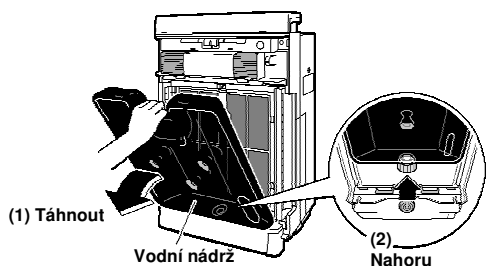

3 Vymějte JEDNOTKU 1.

- Uchopte JEDNOTKU 1 za držadlo a vytáhněte ji z jednotky směrem nahoru a ven.

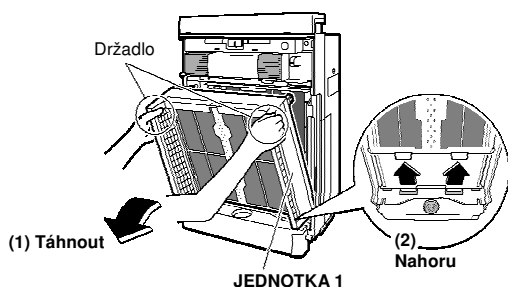

4 Vymějte deodorizační katalyzátor.

- Uchopte deodorizační katalyzátor za držadlo a vytáhněte jej z jednotky směrem nahoru a ven.

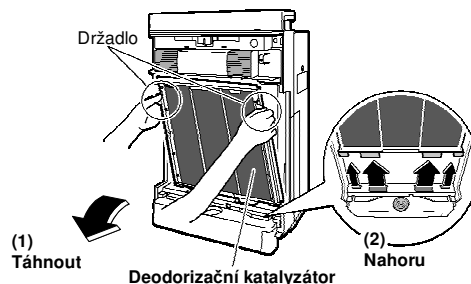

5 Nasaďte skládaný filtr.

Skládaný filtr nasaďte bílou stranou dopředu.

- Nasaďte výstupky (5) na levé a pravé straně deodorizačního katalyzátoru do otvorů (5) na levé a pravé straně skládaného filtru.

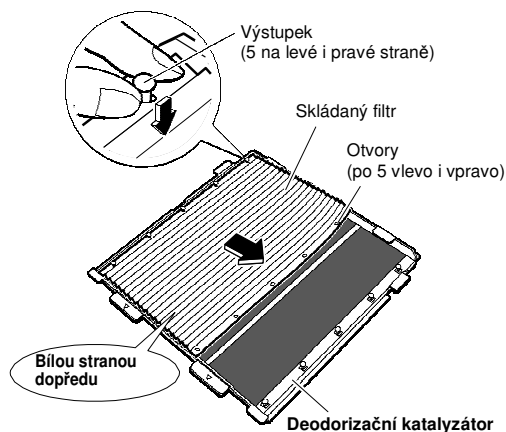

- Zasuňte skládaný filtr pod přichytky (4) na horní a dolní straně deodorizačního katalyzátoru.

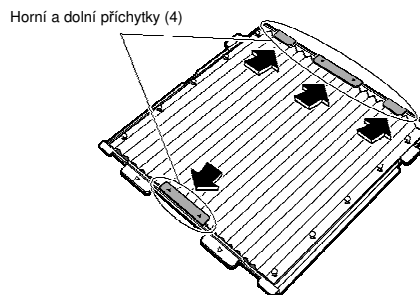

POZN.

- Jednotku vždy provozujte jak s předfiltrem (zeleným), tak se skládaným filtrem (zepředu: bílý, zezadu: modrý).
- Práce jednotky bez obou filtrů může způsobit její poškození.
- Je-li skládaný filtr nasazený opačně, výkon jednotky klesne.

Příprava vodní nádrže

Příprava vodní nádrže

Čištění vzduchu lze provádět i bez vody v nádrži.

1 Odšroubujte víčko vodní nádrže.

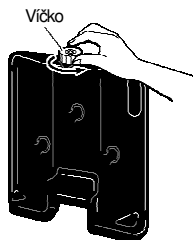

2 Nalijte do nádrže vodu a zašroubujte víčko.

Používejte pouze vodu z vodovodu.

- Vodu doplňujte na místě, kde nevadí, když se rozlije.
- Dříve než nalijete vodu určenou pro zvlhčování, nalijte malé množství vody do nádrže, protřepáním ji zevnitř vypláchněte a vodu vylijte.

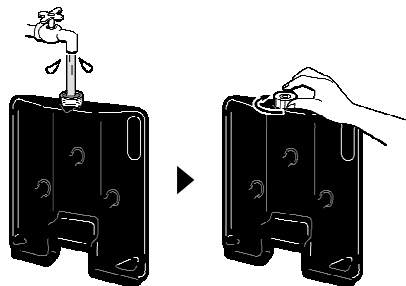

Víčko vodní nádrže pevně utáhněte.
Není-li pevně utažené, voda může vytéct.

- Plnou vodní nádrž držte při přenášení za držadlo.
- Nedotýkejte se ventilu uprostřed víčka.
Voda může z nádrže vytéct.



POZN.

Nenalévejte do vodní nádrže následující kapaliny.

- Vodu teplou 40 °C nebo více, aromatické oleje, chemikálie, špinavou vodu, vodu obsahující vůně nebo rozpouštědla apod. Tyto kapaliny mohou zdeformovat nebo poškodit jednotku.
- Čištěnou vodu, vodu s alkalickými ionty, minerální vodu, studniční vodu, apod. Tyto druhy vody mohou způsobovat množení plísní a bakterií.

Po nasazení filtru

1 Nasad'te zpět deodorizační katalyzátor.

- Uchopte deodorizační katalyzátor za držadlo, nasad'te jej výstupky do drážek (4) ve spodní části hlavní jednotky a zatlačte do hlavní jednotky.

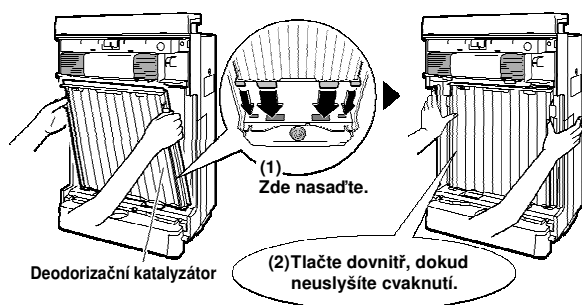

2 Nasad'te zpět JEDNOTKU 1.

- Uchopte JEDNOTKU 1 za držadlo, nasad'te ji výstupky do drážek (2) ve spodní části hlavní jednotky a zatlačte do hlavní jednotky.

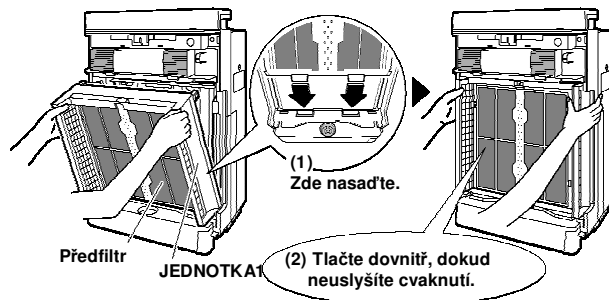

3 Nasad'te zpět vodní nádrž.

- Uchopte vodní nádrž za držadlo, nasad'te ji do otvoru ve spodní části hlavní jednotky a zatlačte do hlavní jednotky.

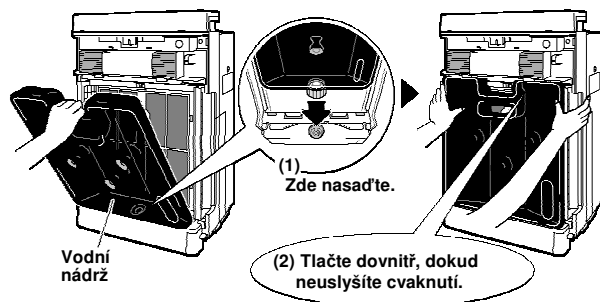

4 Nasad'te zpět přední panel.

- Nasad'te západky (2) na spodní části panelu do drážek ve spodní části hlavní jednotky a panel zavřete.

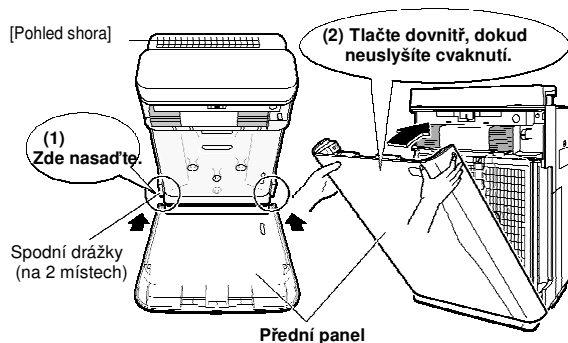

Přední panel správně nasadíte tak, že na něj budete tlačit, dokud neuslyšíte cvaknutí zleva i zprava. Není-li správně nainstalovaný, bezpečnostní spínač může vypnout a zabránit spuštění jednotky.

► Str. 27.

POZN.

- Jednotku vždy provozujte jak s předfiltrem (zeleným), tak se skládaným filtrem (zepředu: bílý, ze zadu: modrý). Práce jednotky bez obou filtrů může způsobit její poškození.

Čištění vzduchu

- Připojte napájecí šňůru do elektrické zásuvky.

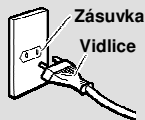

POZN.

- Jednotku nezapínejte a nevypínejte připojováním a odpojováním napájecí šňůry. Nesprávné zacházení může způsobit zásah elektrickým proudem nebo požár v důsledku přehřátí.

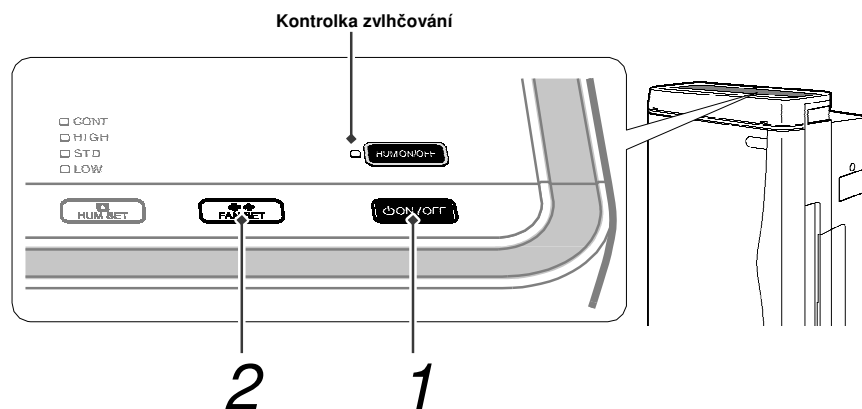

1 Stiskněte tlačítko

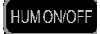
- Pokud při posledním použití jednotky probíhalo zvlhčování, spustí se automaticky, proto stiskněte  , chcete-li indikátor zvlhčování vypnout.

2 Stisknutím změňte otáčky ventilátoru.

- Po každém stisknutí tohoto tlačítka se otáčky ventilátoru změní následujícím způsobem.



Režim Auto

Otáčky ventilátoru ((Tiché) (Nízké) (Střední) (Vysoké)) se nastavují automaticky na základě stupně znečištění vzduchu.

Tichý režim

Velmi nízké otáčky ventilátoru. Tento režim doporučujeme v noci.

Režim Turbo

Toto je režim s vysokými otáčkami, který rychle odstraňuje prach ze vzduchu.

Protipylový režim

Otáčky ventilátoru se každých 5 minut mění a vytvářejí se tak jemné vzduchové proudy, které umožňují zachytávat pyl dříve, než se usadí na podlaze.

UPOZORNĚNÍ

- Standardně je nastavená funkce čištění vzduchu a automatická regulace otáček ventilátoru. Odpojte-li napájecí šňůru nebo otevřete přední panel a znovu spustíte jednotku, ta bude pracovat s posledně používanými nastaveními.

Zvlhčování a čištění vzduchu

- Nepřemísťujte jednotku, když pracuje. Změna polohy může způsobit únik vody, poškození nebo nesprávnou funkci.

Během zvlhčování probíhá i čištění vzduchu.
(Zvlhčování nemůže probíhat samo.)

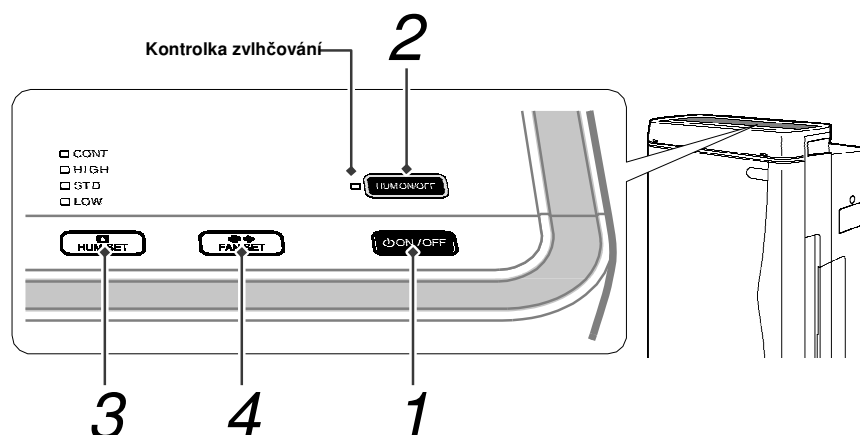

1 Stiskněte tlačítko

2 Stisknutím rozsvítíte kontrolku zvlhčování.

- Pokud při posledním použití jednotky probíhalo zvlhčování, kontrolka zvlhčování se rozsvítí automaticky.

3 Stisknutím změníte nastavení funkce zvlhčování.

- Po každém stisknutí tohoto tlačítka se nastavení zvlhčování změní následujícím způsobem.

LOW → STD → HIGH → CONT

POZN.

- Nezapomeňte před spuštěním jednotky nainstalovat odpařovací filtr.

4 Stisknutím změníte otáčky ventilátoru.

- Po každém stisknutí tohoto tlačítka se otáčky ventilátoru změní následujícím způsobem.
- Zvolíte-li pro funkci zvlhčování nastavení HIGH, STD nebo LOW, pro ventilátor se nastaví automatický režim otáček. Otáčky ventilátoru nelze zvolit.
- Chcete-li nastavit otáčky ventilátoru, nastavte zvlhčování na „CONT“. Účinnost funkce zvlhčování se zvyšuje spolu s otáčkami.
- Při nastavení na „Auto“ se otáčky ventilátoru automaticky regulují podle stupně znečištění vzduchu a vlhkosti ve vzduchu.

UPOZORNĚNÍ

- Je možné slyšet, jak se z vodní nádrže napouští do zvlhčovací nádoby voda, ale to není u této jednotky nic zvláštního.
- Po dosažení nastavené vlhkosti nebo po rozsvícení kontrolky přívodu vody během zvlhčování se zvlhčování vypne, ale čištění vzduchu probíhá dále.
- Rychlost zvlhčování se mění podle nastavení rychlosti otáček ventilátoru.

Obsluha pomocí dálkového ovladače

Obsluha pomocí dálkového ovladače

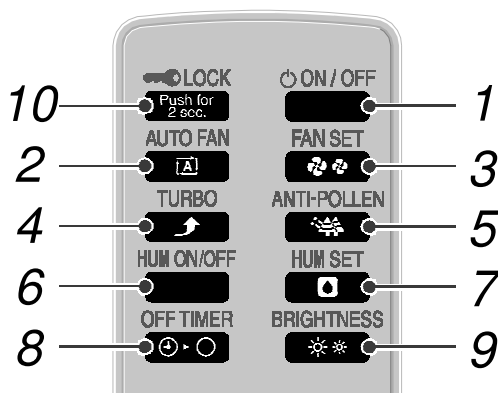

1. Tlačítko zapínání a vypínání
2. Tlačítko automatické regulace otáček
3. Tlačítko pro nastavení otáček ventilátoru
4. Tlačítko Turbo
5. Tlačítko protipylového režimu
6. Tlačítko zapnutí/vypnutí zvlhčování
7. Tlačítko pro nastavení zvlhčování
8. Tlačítko časového vypínače
9. Tlačítko pro nastavení jasu
10. Tlačítko dětské pojistky

1 Spuštění jednotky

Stiskněte tlačítko

- Dalším stisknutím se jednotka vypne.

2 Automatická regulace otáček ventilátoru

Stiskněte tlačítko

- Automaticky nastavuje otáčky na “ LL (Tiché), “ L (Nízké), “ M (Střední), “ H (Vysoké) podle stupně znečištění vzduchu.

3 Ruční přepínání otáček ventilátoru

Stiskněte tlačítko

- Po každém stisknutí se otáčky ventilátoru přepnou, jak je uvedeno níže, abyste mohli zvolit vámi požadovanou hodnotu.

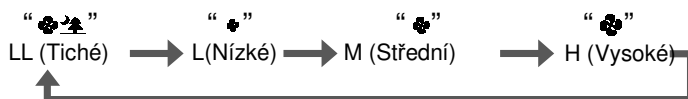

- Nastavení “ LL (Tiché) je pro velmi pomalé otáčky ventilátoru a je vhodné v noci.
- Po nastavení “ LL (Tiché) se výkon čištění vzduchu snižuje, protože jednotka pracuje s velmi pomalými otáčkami.

4 Rychlé vyčištění vzduchu

Stiskněte tlačítko

- Při vysokých otáčkách se ze vzduchu rychle odstraní všechny nečistoty.
- Tento režim je vhodný při úklidu.

5 Odstranění pylu

Stiskněte tlačítko

- Přepínáním otáček ventilátoru každých 5 minut mezi “ M (Střední) a “ L (Nízké) se zachytí pyl dřívě, než spadne na podlahu.

6 Zapnutí/vypnutí funkce zvlhčování

Stiskněte tlačítko 

- Po každém stisknutí se zapne nebo vypne funkce zvlhčování.
- Po zapnutí/vypnutí funkce zvlhčování indikátor vlhkosti krátkodobě signalizuje následující informace.
 - V případě zapnutí funkce zvlhčování: indikátor zvlhčování se změní a signalizuje nastavení.
 - V případě vypnutí funkce zvlhčování: indikátor zvlhčování na 2 sekundy zhasne.

7 Změna nastavení funkce zvlhčování

Stiskněte tlačítko 

- Po každém stisknutí indikátor vlhkosti krátkodobě signalizuje následující informace.

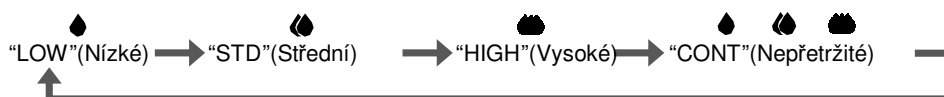

8 Stanovení doby, kdy se má jednotka vypnout

Stiskněte tlačítko 

- Po každém stisknutí se nastavení časového vypínače přepíná, jak je uvedeno níže. Zbývající čas signalizuje kontrolka vypnutí.



- Po uplynutí nastaveného času se jednotka automaticky vypne.
- Nastavený čas lze změnit stisknutím tlačítka, i když časový vypínač běží.

9 Změna jasu indikátorů na ovládacím panelu a předních indikátorů

Stiskněte tlačítko 

- Po každém stisknutí se vzhled změní níže uvedeným způsobem.

<Kontrolky na ovládacím panelu>



<Přední kontrolky>

► Str. 11, 12.





- Úplně vypnout lze pouze přední kontrolky.

10 Zabránění nesprávné obsluze

Stiskněte na 2 sekundy tlačítko



- Vypne funkci všech tlačítek s výjimkou  na hlavní jednotce a na dálkovém ovladači.
- To umožňuje zabránit dětem, aby jednotku obsluhovaly nesprávným způsobem.
- Chcete-li zrušit dětskou pojistku, stiskněte  znovu na 2 sekundy.
- Chcete-li zrušit dětskou pojistku, když nemáte po ruce dálkový ovladač, stiskněte tlačítko  na jednotce na 2 sekundy.

POZN.

- Po nasazení předního panelu nebo po připojení napájecí šňůry jednotka nebude 3 sekundy pracovat, i když stisknete na dálkovém ovladači tlačítko .
- Pokud během provozu otevřete přední panel, jednotka se z bezpečnostních důvodů vypne.
- Pokud během provozu provedete nesprávnou činnost.
Pokud se displej hlavní jednotky chová neobvykle nebo nelze při provozu používat dálkový ovladač kvůli bouři nebo rádiovému vysílání, odpojte síťovou šňůru a po 3 sekundách ji zase připojte.

Použití recyklovatelné deodorizační kazety

- **Recyklovatelnou deodorizační kazetu lze vyjmout z čističky vzduchu a použít k deodorizaci na jiných místech. Deodorizační schopnost lze regenerovat v přihrádce Flash Streameru, takže kazetu lze používat znovu a znovu.**

Využití

Deodorizační kazetu lze využít na následujících místech.

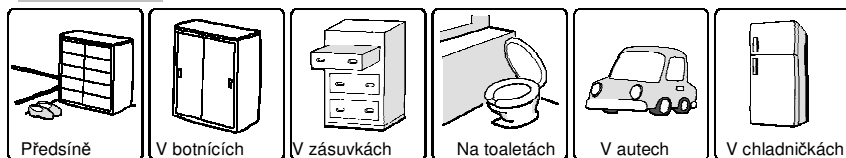

Pouze pro chladničky
(Recyklovatelnou deodorizační kazetu nelze použít v mrazničkách.)

- Nepoužívejte ani neskladujte recyklovatelnou deodorizační kazetu poblíž otevřeného ohně, na přímém slunci nebo na extrémně teplých či vlhkých místech.

Použití v chladničkách

- Použijte 1 recyklovatelnou deodorizační kazetu na 450 l objemu.
- Ze sanitárních důvodů používejte kazetu jen pro chladničku.
- Kazetu umístěte tak, aby nepřicházela do styku s potravinami.
- Nepoužívejte kazetu do mrazniček.
- Po přemístění kazety z chladného místa na teplé se na jejím povrchu vytváří kondenzát.
- Je-li na kazetě kondenzát, setřete jej měkkým hadrem a nechte ji přirozeně vyschnout.

Použití v autech

- Umístěte recyklovatelnou deodorizační kazetu tak, aby řidiči nebránila ve výhledu.
- Neumísťujte kazetu pod sedadlo řidiče, protože může omezovat ovládání pedálů.
- Neumísťujte kazetu na teplá místa, jako je palubní deska, protože může dojít k její deformaci.

Použití

(1) Vyjměte recyklovatelnou deodorizační kazetu ze sáčku.

- I když ji lze použít v dodaném stavu, lepšího deodorizačního účinku dosáhnete, když ji před použitím nejdříve zregenerujete.
- Obsah sáčku: Deodorizační katalyzátorový filtr (1ks)
- Složení: Fotokatalyzátor (titanový apatit), aktivní uhlí

(2) Nastavte na zadní straně recyklovatelné deodorizační kazety výchozí měsíc.



(Když je levé okénko na výchozím měsíci, pak v pravém okénku je měsíc, kdy by měla být kazeta zregenerována.)

(3) Umístěte na místo se zápachem.

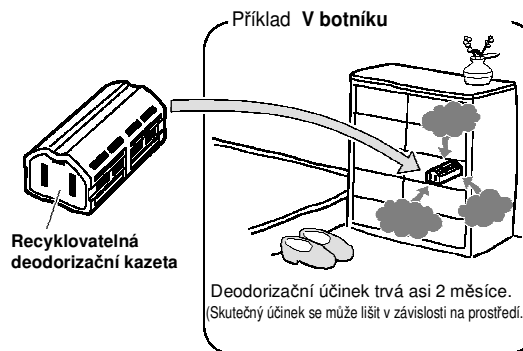

Předpokládaná doba účinnosti	Asi 2 měsíce
Doporučená plocha pokrytí	Asi 1,7 m²

Recyklovatelná deodorizační kazeta odstraňuje pachy absorpcí pachové složky, proto při použití ve velkých prostorech nemusí být dosaženo požadovaného účinku.



POZN.

- Recyklovatelná deodorizační kazeta není požitelná. Náhodné spolknutí může způsobit závažné onemocnění, proto dbejte na to, abyste ji udržovali mimo dosah dětí. V případě spolknutí vyhledejte lékaře.
- Nepoužívejte kazetu společně s jinými osvěžovači vzduchu, deodoranty, insekticidy atd.
- Uchovávejte mimo dosah domácích zvířat.
- Na šatstvu, které přijde do styku s kazetou, mohou vznikat skvrny.
- Kazetu používejte výhradně k účelu, pro který je určena.
- Kazetu nerozebírejte.
- Recyklovatelná deodorizační kazeta není určena pro použití na prostorných místech a na místech se silným zápachem, proto v takovýchto případech používejte hlavní jednotku.
- Čističku vzduchu lze bez problémů používat s recyklovatelnou deodorizační kazetou vloženou do přihrádky Flash Streameru.

Jak zregenerovat recyklovatelnou deodorizační kazetu

Po asi 2 měsících (pouze orientačně), zregenerujte recyklovatelnou deodorizační kazetu uvnitř přihrádky Flash Streameru. Nebude-li kazeta pravidelně regenerována, nelze dosáhnout dostatečného deodorizačního účinku. Regenerace recyklovatelné deodorizační kazety se spouští a ukončuje otevřením a zavřením přihrádky Flash Streameru.

Postup

Poznámky

1 Otevřete přihrádku Flash Streameru a vložte do ní deodorizační kazetu.

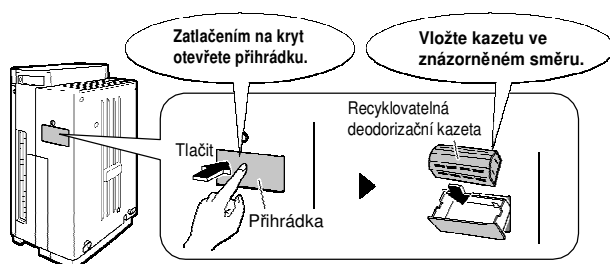

- Nevkládejte do přihrádky Flash Streameru nic jiného než recyklovatelnou deodorizační kazetu. Mohli byste jednotku poškodit.
- Recyklovatelnou deodorizační kazetu nelze regenerovat, je-li mokrá od kondenzátu apod. Vložení mokré kazety do přihrádky Flash Streameru můžete jednotku poškodit.

2 Zavřete přihrádku Flash Streameru.

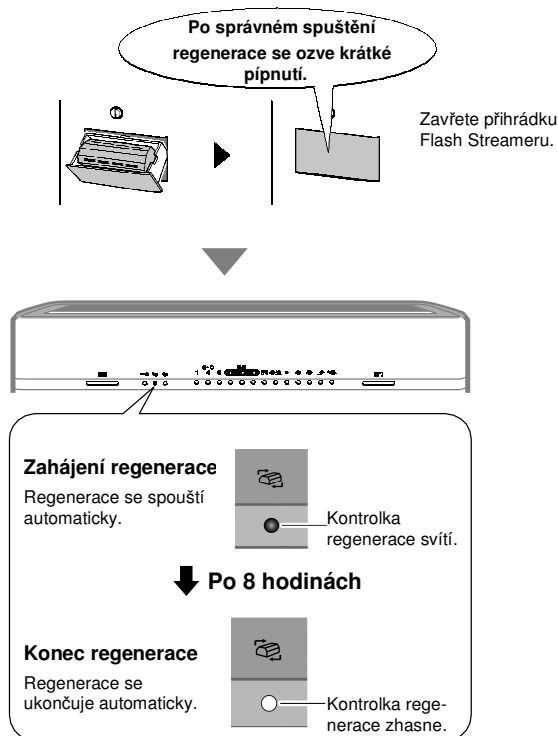

- Nepoužívejte čističku vzduchu s otevřenou přihrádkou Flash Streameru. Mohli byste jednotku poškodit.
- Přihrádku Streameru lze zamknout. ► Str. 8.
- Po zahájení regenerace se ujistěte, že kontrolka regenerace svítí.
- Recyklovatelnou deodorizační kazetu lze regenerovat i když čistička vzduchu neběží, stačí, aby byla připojena napájecí šňůra.
- Regenerace se po otevření předního panelu nebo odpojení napájecí šňůry z bezpečnostních důvodů automaticky přeruší. V takovém případě se rovněž vynuluje doba regenerace. Chcete-li regeneraci znovu spustit, otevřete a zavřete přihrádku Flash Streameru.
- V závislosti na podmínkách a stáří recyklovatelné deodorizační kazety se regenerací nemusí obnovit deodorizační účinek úplně.
- Recyklovatelnou deodorizační kazetu lze regenerovat asi 200 krát. (Skutečný počet se liší v závislosti na prostředí.)

■ Základní provozní podmínky

	Regenerace
Čistička vzduchu běží	Možná
Čistička vzduchu neběží	Možná (Ventilátor běží a z výstupu je vyfukován vzduch.)
Dětská pojistka aktivovaná	Možná
Jednotka odpojená Přední panel otevřený	Nemožná

Po skončení regenerace vyjměte recyklovatelnou deodorizační kazetu ven a vraťte ji na místo jejího použití.

Přehledná orientační tabulka údržby



VAROVÁNÍ

- Než začnete provádět údržbu, vypněte jednotku a odpojte napájecí šňůru.

Svítl-li kontrolní indikátor, zkontrolujte na ovládacím panelu, co vyžaduje pozornost.

- Kontrolka odpařovacího filtru (HUM), vzduchového filtru (), JEDNOTKY1/2 nebo přívodu vody (EMPTY) bude svítit nebo blikat spolu s indikátorem ().

<Přední kontrolky>

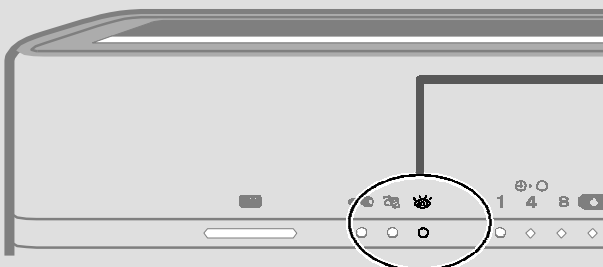

<Ovládací panel>

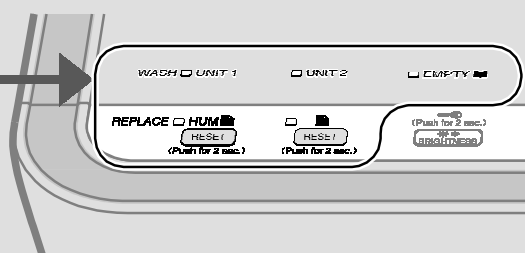

Při údržbě odebírejte díly v následujícím pořadí.
Nasazujte je v opačném pořadí, než byly odebírány.

Pořadí	Díl	Kdy provádět údržbu	Jak provádět údržbu	Odkaz na stranu
(1)	Přední panel	Když je špinavý	Otřít	Str. 27.
(2)	Vodní nádrž	Vždy při doplňování vody	Vypláchnout vodou	Str. 28.
(3)	Předfiltr	Jednou za 2 týdny	Vysavač Opláchnout vodou	Str. 29.
(4)	JEDNOTKA 1 (Plazmový ionizátor)	Svítl-li indikátor „UNIT1“	Namočit, odkapat a vysušit	Str. 33, 34.
(5)	JEDNOTKA 2 (Jednotka Flash Streamer)	Svítl-li indikátor „UNIT2“	Namočit, odkapat a vysušit	Str. 33, 34.
(6)	Skládaný filtr	Svítl-li nebo bliká kontrolka vzduchového filtru	Vyměnit Nelze omývat vodou	Str. 30, 31.
(7)	Deodorizační katalyzátor	Když je špinavý	Vysavač Nelze omývat vodou	Str. 28.
	*Zvlhčovací nádoba	Jednou za 3 dny	Vypláchnout vodou	Str. 36.
	*Odpařovací filtr (čerpací kolo)	Jednou za týden	Namočit, odkapat a vysušit	Str. 35.
	* Odpařovací filtr	Svítl-li nebo bliká kontrolka zvlhčovacího filtru	Vyměnit	Str. 37.
	Vstupy vzduchu pro prachové/pachové čidlo a teplotní/vlhkostní čidlo	Když jsou ucpané	Vysavač	Str. 27.
	Recyklovatelná deodorizační kazeta	Když je zaprášená Když je špinavá	Vysavač Namočit, odkapat a vysušit Nelze omývat mycím prostředkem.	Str. 28.

*Chcete-li vyčistit zvlhčovací nádobu nebo odpařovací filtr, nejdříve sejměte (1) přední panel a vyjměte (2) vodní nádrž.

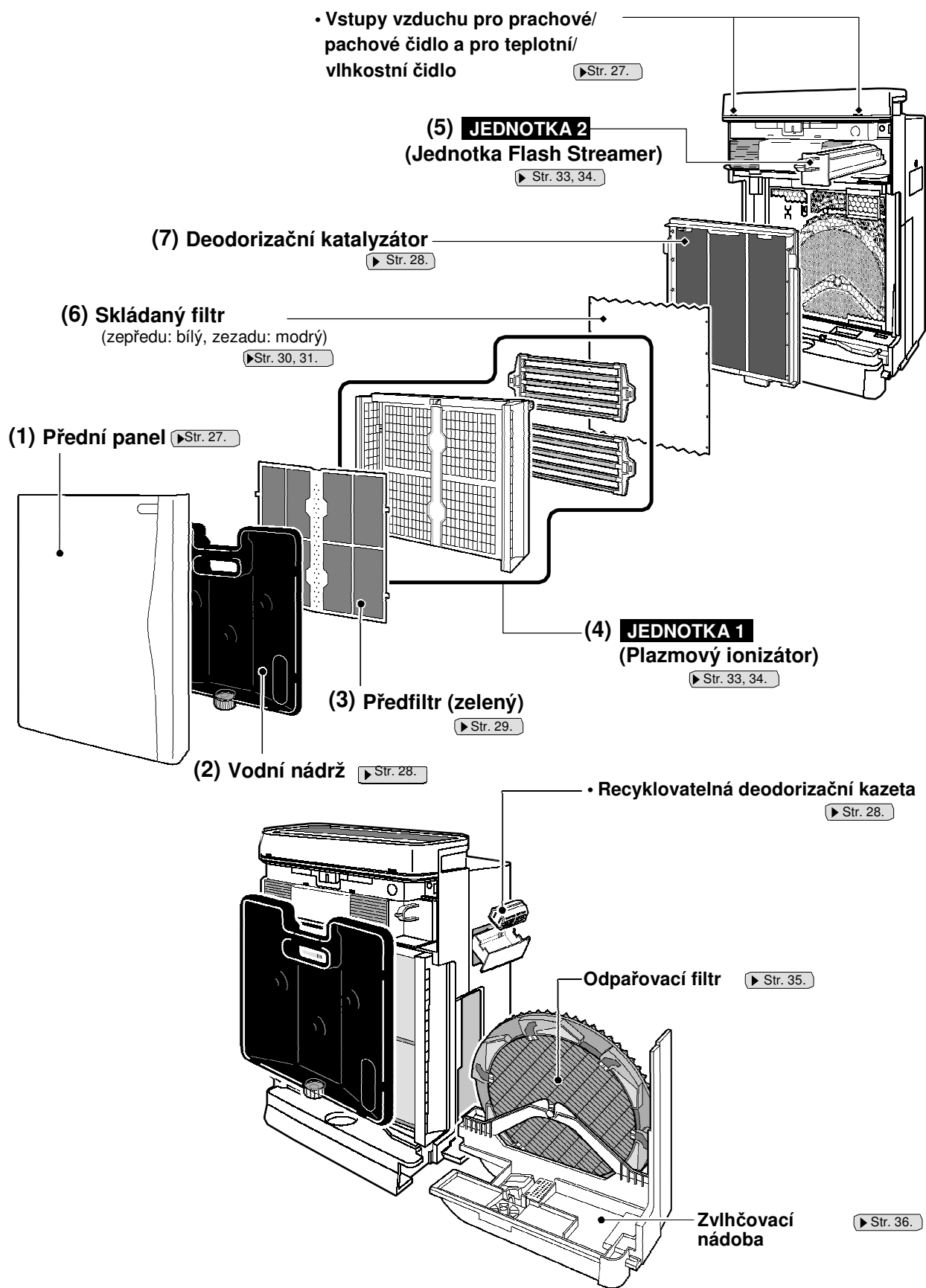

Chcete-li vyčistit zvlhčovací nádobu nebo odpařovací filtr, nejdříve sejměte (1) přední panel a vyjměte (2) vodní nádrž.

Údržba a čištění

Cištění předního panelu

Otřít

- Otřete špinu kouskem vlhkého hadru nebo papírové utěrky.
- Těžko odstranitelnou špinu otřete hadrem namočeným v neutrálním mycím prostředku.

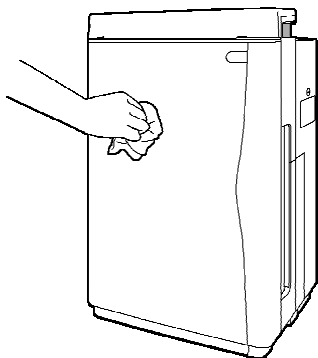

POZOR

- Nepoužívejte tvrdé kartáče apod. Takovéto nástroje mohou přední panel poškrábat.

VAROVÁNÍ

- Nepoužívejte benzín, benzen, ředidlo, leštící prášek, petrolej, alkohol apod. Tyto látky mohou způsobit popraskání, elektrický šok nebo vznícení.
- Neumývejte rám jednotky vodou. Styk s vodou může způsobit elektrický šok, požár nebo škodu.

Čištění vstupů vzduchu čidel (Prachové, pachové teplotní a vlhkostní čidlo)

Vysavač

- Pomocí nástavce hadice vysavače s úzkou hubicí povysávejte prach ze vstupů vzduchu a otvorů čidel.

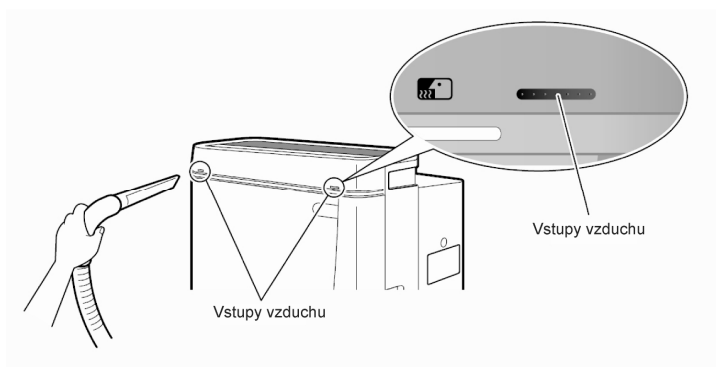

Čištění rámu jednotky

Vysavač

- Nahromadí-li se prach, povysávejte jej vysavačem.

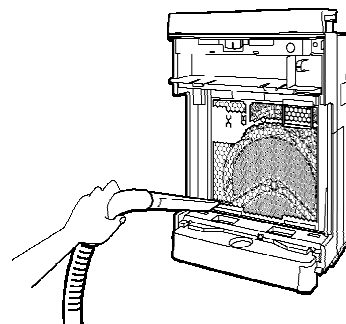

POZN.

- Dávejte pozor, abyste přední panel při snímání nepoškrábali nebo nepoškodili výstupky na jeho zadní straně. **Výstupky na zadní straně fungují jako bezpečnostní spínač, který při otevření panelu vypíná napájení.** Jsou-li poškozené, jednotku nelze spustit.

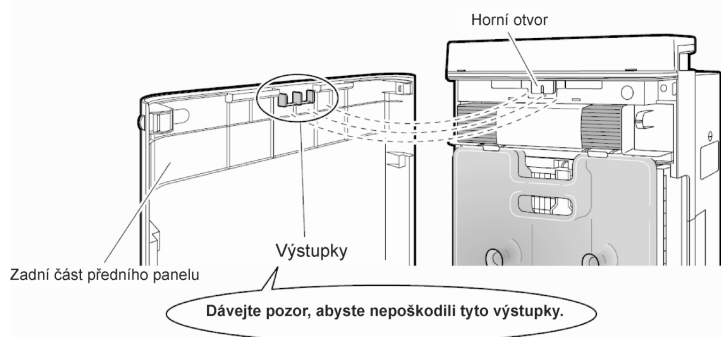

VAROVÁNÍ

- Na zadní straně otvoru v horní části jednotky je bezpečnostní spínač, proto se jej nedotýkejte. Dotyk se spínačem může způsobit elektrický šok.
- Dojde-li k náhodnému poškození spínačů a jednotku nelze v důsledku toho spustit, obraťte se na servis.

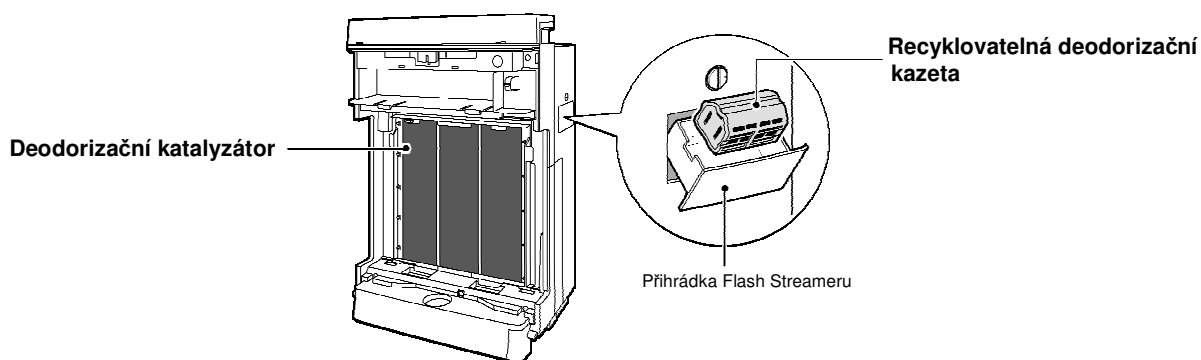

Čištění recyklovatelné deodorizační kazety

Vysavač

Namočit, odkapat a vysušit

Nelze mýt mycím prostředkem

- Nahromadí-li se prach, povysávejte jej vysavačem.
- Je-li kazeta špinavá, namočte ji na asi 10 minut do teplé nebo vlažné vody, nechtejте důkladně odkapat a vysušit asi 1 den na dobře větraném místě ve stínu.

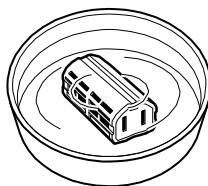
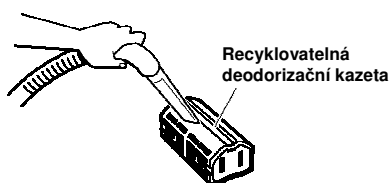

POZOR

- Recyklovatelnou deodorizační kazetu nerozebírejte.
- Nepoužívejte mycí prostředky, chemikálie, apod. Tyto látky snižují deodorizační účinek.

Čištění vodní nádrže

Vypláchnout vodou

- Vždy, než doplníte vodu do nádrže, nalijte do ní malé množství vody, zašroubujte víčko a protřepáním nádrží zevnitř vypláchněte.
- Jednou týdně vyčistěte nádrž zevnitř přidáním neutrálního kapalného mycího prostředku do vody a protřepáním nádrže.
- Těžko odstranitelnou špínu omyjte měkkým kartáčem nebo neutrálním kapalným mycím prostředkem. Mycí prostředek důkladně vypláchněte.

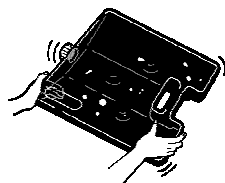

Čištění deodorizačního katalyzátoru

Vysavač

Nelze omývat vodou

Výměna není nutná

- Vyjměte deodorizační katalyzátor a povysávejte z něj vysavačem prach.
- Neotírejte přední plochu.
- Postup pro vyjímání a vkládání dezodorizačního katalyzátoru viz část „Výměna skládaného filtru“.

► Str. 30, 31.

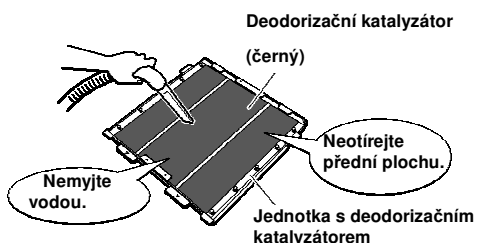

POZOR

- Neomývejte deodorizační katalyzátor vodou. Styk s vodou znemožňuje jeho další použití.

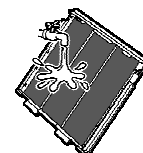

Údržba a čištění

Cištění předfiltru (zhruba jednou za 2 týdny)

Vysavač

Omýt vodou

1

- Zatlačte 2 výstupky (levý a pravý) dovnitř, vytáhněte **Sejměte přední panel.**

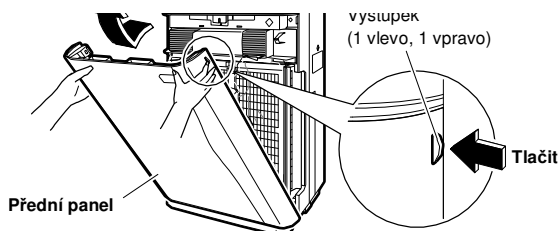

Vyjměte vodní nádrž

- Uchopte vodní nádrž za držadlo a vytáhněte ji z jednotky směrem nahoru a ven.

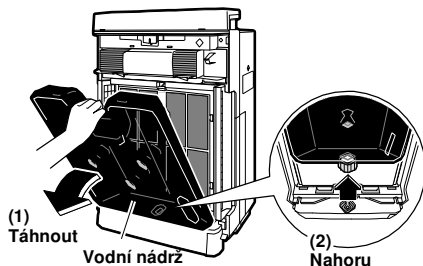

Vyčistěte předfiltr.

- Povysávejte vysavačem prach.

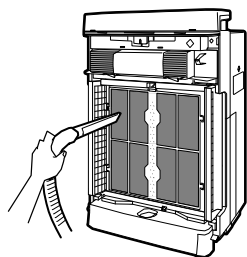

4

Těžko odstranitelná špína

Omyjte předfiltr vodou.

- Zasuňte prsty do prohlubně v horní části předfiltru, vytáhněte filtr dopředu a uvolněte přichytky (4) na levé a pravé straně předfiltru z otvorů (4) na levé a pravé straně JEDNOTKY1.

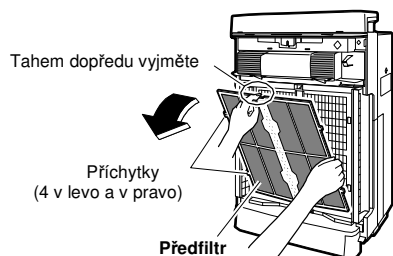

- Těžko odstranitelnou špínu umyjte měkkým kartáčem nebo neutrálním mycím prostředkem a důkladně vysušte na dobře větraném místě ve stínu.

Zůstanou-li na předfiltru vodní kapičky, může svítit indikátor „UNIT1“, proto předfiltr před použitím řádně vysušte.

5

- Nasadte přichytky (4) na levé a pravé straně **Sejměte přední panel.**

Levá horní přichytka (1)
(Levá horní přichytka má jiný tvar než ostatní.)

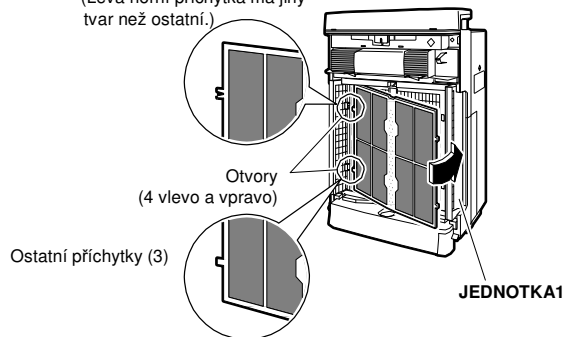

6

Nasadte zpět vodní nádrž.

- Uchopte vodní nádrž za držadlo, nasadte ji do otvoru ve spodní části hlavní jednotky a zatlačte do hlavní jednotky.

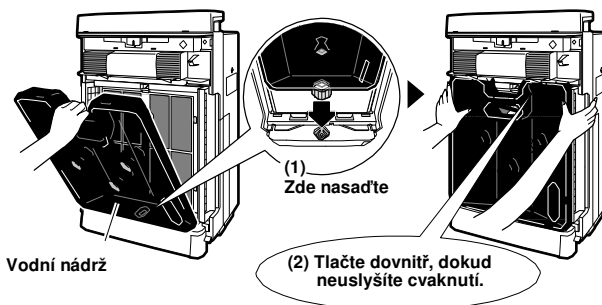

7

Nasadte zpět přední panel.

- Nasadte přichytky (2) na spodní části panelu do drážek ve spodní části hlavní jednotky a panel zavřete

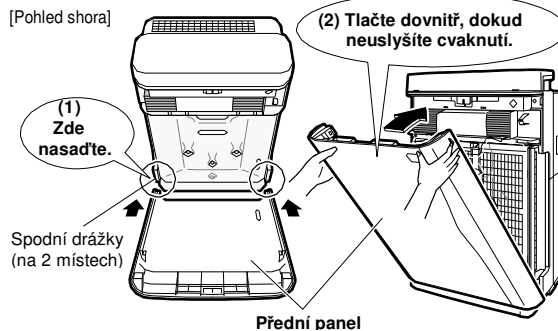

Přední panel správně nasadíte tak, že na něj budete tlačit, dokud neuslyšíte cvaknutí zleva i zprava. Není-li správně nainstalovaný, bezpečnostní spínač může vypnout a zabránit spuštění jednotky. ▶ Page 27.

Výměna skládaného filtru

Nelze omývat vodou



Skládaný filtr není nutné měnit, dokud nesvítí nebo neblíká kontrolka vzduchového filtru.



VAROVÁNÍ

- Než začnete provádět údržbu, vypněte jednotku a a odpojte napájecí šňůru.

Svítí-li nebo blíká kontrolka vzduchového filtru

Vyměnit

1 Sejměte přední panel. ▶ Str. 29.

2 Vyměňte vodní nádrž. ▶ Str. 29.

3 Vyměňte JEDNOTKU 1.
• Uchopte JEDNOTKU 1 za držadlo a vytáhněte ji z jednotky směrem nahoru a ven.

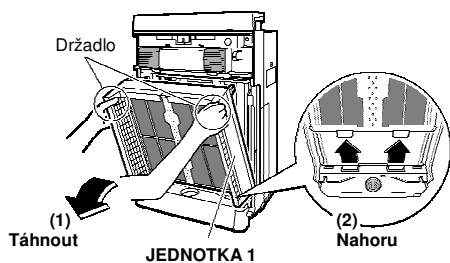

4 Vyměňte deodorizační katalyzátor
• Uchopte deodorizační katalyzátor za držadlo a vytáhněte jej z jednotky směrem nahoru a ven.

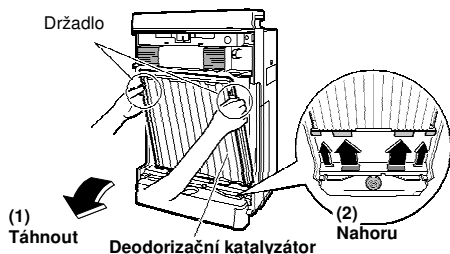

5 Vyměňte skládaný filtr za nový.

(1) Vyměňte použitý skládaný filtr.

- Uvolněte skládaný filtr z výčnělků (5) na levé a pravé straně deodorizačního katalyzátoru (přední strana).

(2) Vyměňte ze schránky nový skládaný filtr, vyjměte jej ze sáčku a nasadte jej na deodorizační katalyzátor.

Skládaný filtr připevňte bílou stranou dopředu.

- Nasadte výčnělky (5) na levé a pravé straně deodorizačního katalyzátoru do otvorů (5) na levé a pravé straně skládaného filtru.

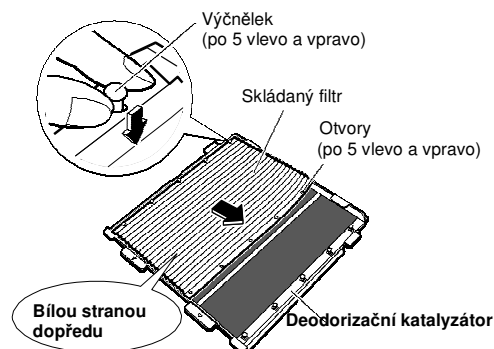

- Zasuňte skládaný filtr pod příchytky (4) na horní a dolní straně deodorizačního katalyzátoru.

Horní a dolní příchytky (4)

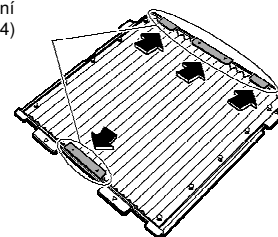

POZN.

- Je-li deodorizační katalyzátor špinavý, povysávejte prach vysavačem. Je-li deska špinavá, setřete špínu kouskem navlhčeného hadru nebo papírové utěrky. ▶ Str. 28.
- Těžko odstranitelnou špínu otřete hadrem namočeným v neutrálním mycím prostředku. (Neomývejte ve vodě.)

Údržba a čištění

6 Nasad'te zpět deodorizační katalyzátor.

- Uchopte deodorizační katalyzátor za držadlo, nasad'te jej výstupky na jednotce do drážek (4) ve spodní části hlavní jednotky a zatlačte do hlavní jednotky.

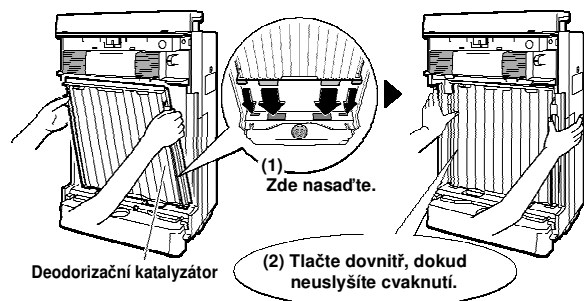

7 Nasad'te zpět JEDNOTKU 1.

- Uchopte JEDNOTKU 1 za držadlo, nasad'te ji výstupky do drážek (2) ve spodní části hlavní jednotky a zatlačte do hlavní jednotky.

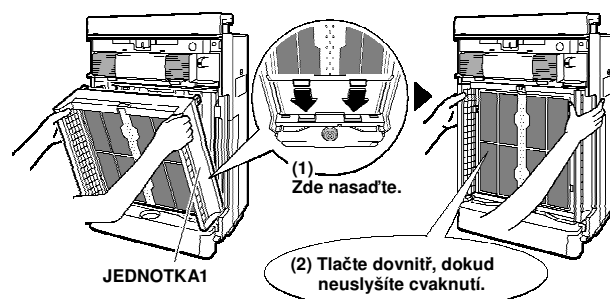

8 Nasad'te zpět vodní nádrž. ▶ Str. 29.

9 Nasad'te zpět přední panel. ▶ Str. 29.

10 Připojte napájecí šňůru.

11 Stiskněte na 2 sekundy resetovací tlačítko vzduchového filtru na horní straně jednotky.

(Ozve se dvojitý akustický tón a kontrolka vzduchového filtru zhasne.)

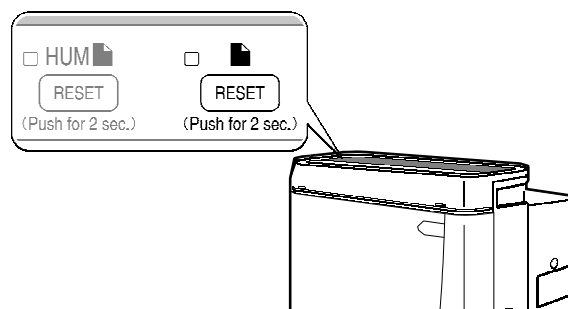

- Po výměně skládaného filtru kontrolka vzduchového filtru nezhasne, dokud nestisknete resetovací tlačítko na 2 sekundy.

Výměna skládaného filtru

- S požadavkem na náhradní skládané filtry se obračejte na servis. (Viz UPOZORNĚNÍ na str. 38.)
- Skládaný filtr není nutné měnit, dokud nesvítí nebo neblíká kontrolka vzduchového filtru. Jestliže kontrolka vzduchového filtru svítí nebo blíká, vyměňte skládaný filtr, i když není špinavý. Viditelná špína a účinnost filtru spolu nijak nesouvisí.
- Doba mezi výměnami skládaného filtru se liší v závislosti na způsobu používání a umístění jednotky. V domácnosti, kde se jednotka používá každý den a vykouří se 10 cigaret, kontrolka vzduchového filtru začne svítit asi po 1 roce. (Doba mezi výměnami se zkracuje, když je jednotka používána tam, kde je vzduch obzvláště znečištěný.)
- Skládané filtry likvidujte jako nespalitelný odpad. (Materiál: netkaná textilie z polypropylénu/polyesteru)
- Vyměňte-li skládaný filtr dříve, než se rozsvítí indikátor vzduchového filtru, protože vám vadí, že je špinavý, stiskněte na 2 sekundy resetovací tlačítko skládacího filtru.

Vyjmutí a nasazení JEDNOTKY 1 (plazmového ionizátoru)

⚠ POZOR

- Při vyjímání a nasazování desek s opačným nábojem používejte **gumové rukavice**. Můžete si o tyto desky a ionizační drát pořezat ruce.

Vyjmutí

1 Sejměte přední panel. ▶ Str. 29.

2 Vyměňte vodní nádrž. ▶ Str. 29.

3 Vyměňte JEDNOTKU 1.

- Uchopte JEDNOTKU 1 za držadlo a vytáhněte ji z jednotky směrem nahoru a ven.

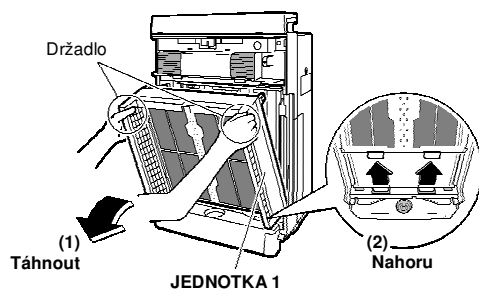

4 Vyměňte desky s opačnými póly ze zadní strany JEDNOTKY 1.

- Stiskněte k sobě bílý a zelený knoflík (po 2 vpravo a vlevo) a zvedněte desky s opačnými póly směrem nahoru a ven.



Nasazení

1 Nasaďte desky s opačnými póly.

- (1) Nasaďte desky s opačnými póly přes knoflíky (po 2 vlevo a vpravo) na ionizační rámeček.

Desky s opačnými póly nemají předepsanou orientaci a lze je do ionizačního rámečku nasadit libovolnou stranou. Nasaďte je tak, aby byla vidět šipka.

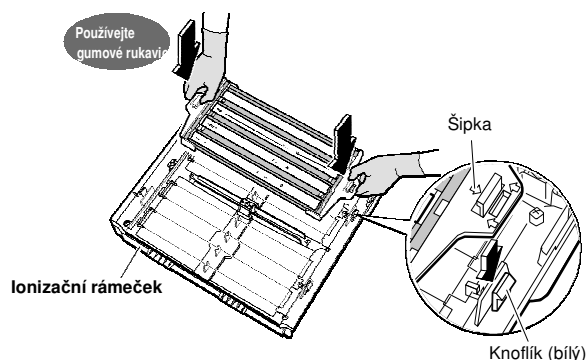

- (2) Zasuňte, až zacvakne.

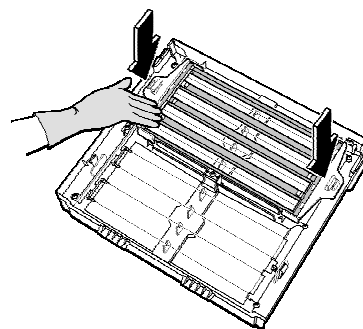

- (3) Nasaďte druhou stranu desky s opačnými póly.

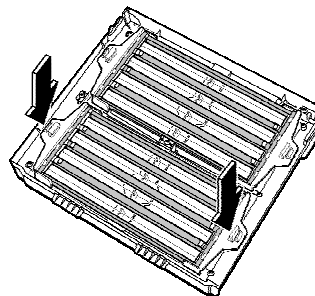

2 Nasaďte JEDNOTKU 1 ▶ Str. 31., předfiltr, vodní nádrž a přední panel. ▶ Str. 29.

Údržba a čištění

Cištění JEDNOTKY1 (plazmového ionizátoru) a JEDNOTKY2 (Flash Streamer)

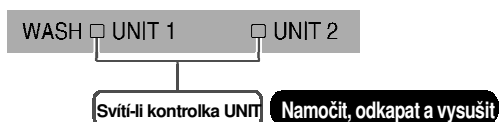

POZOR

- Než začnete provádět údržbu, vypněte jednotku a odpojte napájecí šňůru.
- Při otírání a čištění jednotky používejte **gumové rukavice**.
Můžete si pořezat ruce o desky s opačnými póly a ionizační dráty.

Postup	JEDNOTKA1		
	(1) Ionizační rámeček	(2) Ionizační drát	(3) Desky s opačnými póly
Odstraňte díly.	► Str. 32.		► Str. 32.
Pomocí vysavače povysávejte prach na přední ploše. Vysavač			
Namočte do vlažné nebo čisté vody. (asi na 1 hodinu) Namočit do teplé/čisté vody.			
Odstranit špínu pomocí hadru, měkkého kartáče apod. Odstranit špínu. Při čištění používejte gumové rukavice.	 Otřít Používejte gumové rukavice. (Podrobnosti viz (1) a (2) na obrázku níže.)		 Vytřít Používejte gumové rukavice.
Opláchněte pod tekoucí vodou a nechte odkapat. Vysušte na dobře větraném místě ve stínu (asi 1 den)			
Nasadte díly zpět.	► Str. 31.		► Str. 32.

(1) Ionizační rámeček (špínu odstraňte po namočení, ale před sušením.)

- Odstraňte pomocí měkkého hadru špínu z plastových dílů.
- Pomocí vatové tyčinky vytřete špínu z prohlubní a míst, kam se nedostanete prsty apod.
- Odstraňte všechny chloupky z čistících hadrů. Chloupky mohou způsobit nesprávnou funkci.

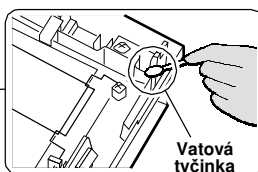
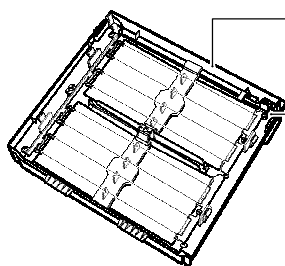

Vatová tyčinka

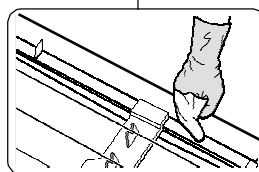

Používejte gumové rukavice.

*Pomocí vatové tyčinky odstraňte špínu z prohlubní apod.

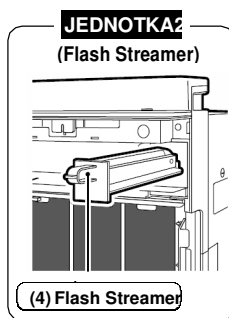
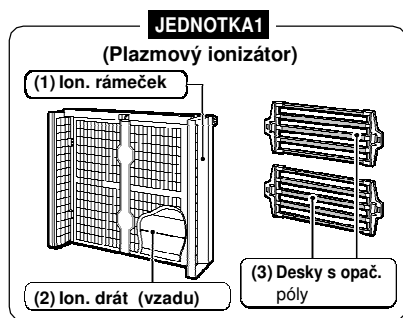

POZOR

- Na zadní straně desek s opačnými póly jsou ionizační dráty. Dávejte pozor, abyste při manipulaci s jednotkami těmito dráty o nic nezachytili.
- Pracuje-li jednotka s porušenými ionizačními dráty, svítí indikátor „UNIT1“. Svítí-li, schopnost zachytávání prachu je malá.
- Dojde-li k náhodnému přetržení ionizačních drátů, musí se vyměnit, proto se obraťte na servis. (Nevyměňujte je sami.)

JEDNOTKA 2	Poznámky
(4) Jednotka Flash Streamer	
Otevřete přední panel a vytáhněte jednotku Flash Streamer	
	<ul style="list-style-type: none"> Nevyšroubovávejte z ionizačního rámečku nebo jednotky Flash Streamer šroubky. Můžete tím jednotku poškodit.
<p>Otřít</p> <p>Používejte gumové rukavice</p> <p>(Podrobnosti viz (4) na obrázku níže.)</p>	<ul style="list-style-type: none"> JEDNOTKU 1 a JEDNOTKU 2 čistěte tam, kde nevádí voda, například ve sprše nebo v dřezu. Silně zašpiněnou JEDNOTKU 1 a JEDNOTKU 2 namočte ve vlažné nebo čisté vodě s rozpuštěným neutrálním kapalným mycím prostředkem (např. na nádobí apod.). Použijte množství mycího prostředku uvedené v jeho návodu k použití. Nepoužívejte práškové, alkalické nebo kyselé mycí prostředky a tvrdý kartáč apod. Nesprávné zacházení může vést k deformaci a poškození jednotky. Nedotýkejte se jehel uvnitř JEDNOTKY 2 (Flash Streameru). Deformaci jehel se snižuje deodorizační účinek.
	<ul style="list-style-type: none"> Zůstane-li na JEDNOTCE 1 nebo 2 mycí prostředek, indikátory „UNIT1“ a „UNIT2“ po vyčištění nezhasnou, proto jej dobře opláchněte. Odstraňte všechny chloupky z čistících hadrů. Chloupky mohou způsobit nesprávnou funkci. Plastové díly vystavené přímému slunečnímu záření mohou změnit tvar nebo barvu. Zůstane-li v JEDNOTCE 1 nebo 2 byť i malé množství vody, indikátory „UNIT1“ a „UNIT2“ po vyčištění nezhasnou, proto jednotky důkladně vysušte na místě ve stínu.
Nasadte zpět jednotku Flash Streamer.	

(2) Ionizační drát (8)

- Pomocí měkkého hadru odstraňte špinu z ionizačního drátu a z okolních plastových dílů.



(4) Jednotka Flash Streamer

- Odstraňte špinu z plastových dílů (■) na vnitřních plochách pomocí vatové tyčinky nebo měkkého hadru.
- Nevyšroubovávejte šroubky.



Údržba a čištění

Cištění odpařovacího filtru (zhruba jednou týdně)

Namočit, okapat a vysušit

Rychlost zašpinění odpařovacího filtru závisí na prostředí, ve kterém se používá. Pokud z výstupu vzduchu vychází zápach nebo zvlhčovací účinek je malý (voda ubývá pomalu), očistěte odpařovací filtr následujícím způsobem i dříve než za týden. Stejným způsobem očistěte odpařovací filtr, byla-li jednotka delší dobu mimo provoz.

VAROVÁNÍ

- Než začnete provádět údržbu, vypněte jednotku a odpojte napájecí šňůru.

1 Odstraňte přední panel a vodní nádrž.

► Str. 29.

2 Vytáhněte zvlhčovací nádobu a vyměňte čerpací kolo a odpařovací filtr.

- Abyste mohli vytáhnout zvlhčovací nádobu, musíte nejdříve vyjmout vodní nádrž.
- Zvlhčovací nádobu při vytahování držte za prohlubeň na její spodní straně. (Viz obrázek vpravo.)
- Ve zvlhčovací nádobě je voda, proto ji vytahujte pomalu.

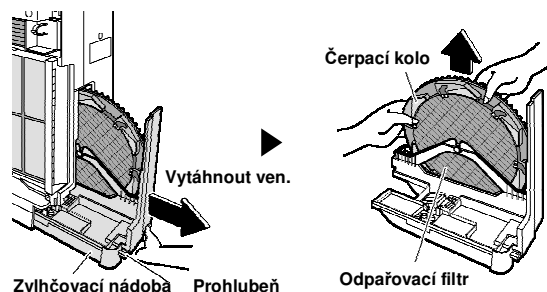

Nesnímejte odpařovací filtr z čerpacího kola. Filtr by mohl ztratit tvar.

3 Rozpusťte neutrální kapalný mycí prostředek v teplé nebo čisté vodě.

Množství: Použijte množství neutrálního kapalného mycího prostředku uvedené v jeho návodu k použití.

4 Ponořte odpařovací filtr do vody a nechte namáčet asi 30 - 60 minut.

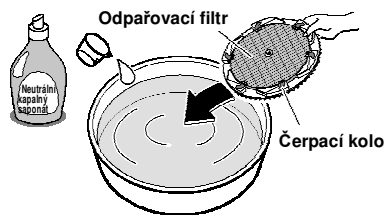

Usazený vodní kámen (bílý nebo hnědý)

(Při práci jednotky s vodním kamenem se snižuje zvlhčovací účinek.)

3 Rozpusťte kyselinu citronovou v teplé (asi 40° C nebo méně) nebo čisté vodě.

Množství: Asi 20 g kyseliny citronové (2 polévkové lžičce) na 3 litry vody.

4 Ponořte odpařovací filtr do vody a nechte namáčet asi 2 hodiny.



5 Opláchněte pod tekoucí vodou.

- Použijte čistou vodu.
- Opakujte 2 - 3 krát vždy s čerstvou vodou.
- Nepoužívejte při čištění odpařovacího filtru sílu. Filtr může ztratit svůj tvar.

Nedostatečné opláchnutí může způsobit zápach nebo změnu tvaru či barvy jednotky.



6 Nasad'te zp't zvlh'ovací n'adobu.

- Nasad'te odpařovací filtr a čerpací kolo do zvlh'ovací n'adoby a zatla'chte ji zp't do jednotky, dokud neuslyšíte cvaknutí. Zvlh'ování nelze spustit, dokud správn'ě nenainstalujete odpařovací filtr.

Nasad'te odpařovací filtr a čerpací kolo.

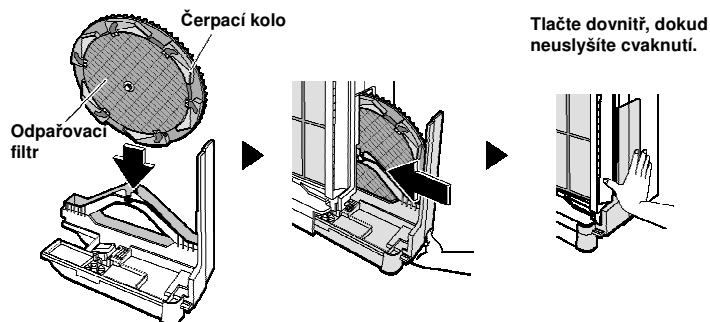

7 Nasad'te zp't vodní nádrž a přední panel. ▶ Str. 29.

Odpařovací filtr a čerpací kolo nainstalujte ve směru uvedeném na obrázku.

Cišt'ení zvlh'ovací n'adoby (zhruba jednou za 3 dny) **▶ Vypláchněte vodou**

1 Odstraňte přední panel a vodní nádrž. ▶ Str. 29.

2 Vytáhněte zvlh'ovací n'adobu a vyjměte čerpací kolo a odpařovací filtr. ▶ Str. 35.

3 Vypláchněte zvlh'ovací n'adobu vodou.

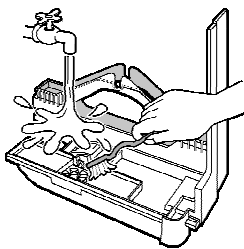

Usazený vodní kámen

- Rozpus't'te kyselinu citronovou ve vlažné nebo čisté vod'ě a navlh'ete v tomto roztoku měkký hadr nebo měkký kartáč. Odstraňte jím vodní kámen. Důkladně opláchněte čistou vodou.
- *Množství kyseliny citronové viz „Usazený vodní kámen (bílý nebo hn'ědý)“. ▶ Str. 35.

4 Nasad'te zp't zvlh'ovací n'adobu. ▶ Viz výše.

5 Nasad'te zp't vodní nádrž a přední panel. ▶ Str. 29.

UPOZORN'ENÍ

- Nevytahujte plovák ani stříbrnou iontovou kazetu.
- Bez plováku nebude zvlh'ování fungovat. Bez stříbrné iontové kazety nebude fungovat ochrana proti tvorbě bakterií, plísni a slizu.
- V závislosti na kvalit'ě vody a prostředí v místě použití, voda ve zvlh'ovací n'adob'ě může změnit barvu díky vodnímu kameni apod. Dojde-li k tomu, postupujte podle výše uvedených pokynů a n'adobu vyčistěte.

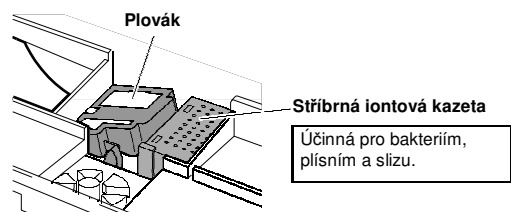

Údržba a čištění

Výměna odpařovacího filtru (zhruba každé 2 roky [2 sezóny])



Používání jednotky bez výměny odpařovacího filtru způsobuje vznik plísní, zápachu a ztrátu účinnosti zvlhčování.



VAROVÁNÍ

- Než začnete provádět údržbu, vypněte jednotku a odpojte napájecí šňůru.

Svítili-li nebo bliká kontrolka odpařovacího filtru **Vyměnit**

1 Odstraňte přední panel a vodní nádrž. ► Str. 29.

2 Vytáhněte zvlhčovací nádobu a vyjměte čerpací kolo a odpařovací filtr. ► Str. 35.

3 Odšroubujte hřídel, kterou je upevněn odpařovací filtr a čerpací kolo.



4 Sejměte odpařovací filtr z čerpacího kola a nasadte nový filtr.

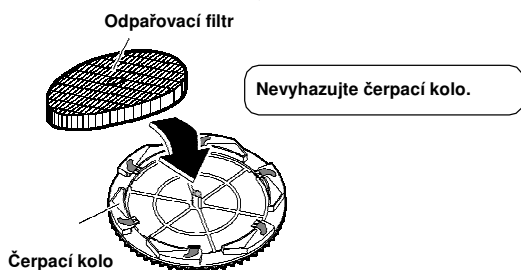

- Zastrčte odpařovací filtr pod úchytky (6) na čerpacím kole, tak aby z něj nevyčníval ven.

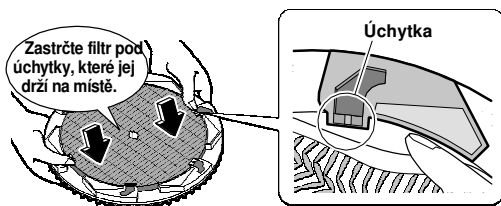

5 Našroubujte zpět hřídel. ► Str. 29.



6 Zasuňte zpět zvlhčovací nádobu. ► Str. 36.

7 Nasaďte zpět vodní nádrž a přední panel. ► Str. 29.

8 Připojte napájecí šňůru do zásuvky.

9 Stiskněte na 2 sekundy resetovací tlačítko odpařovacího filtru na horní části jednotky.

(Ozve se krátké pínutí a kontrolka odpařovacího filtru zhasne.)

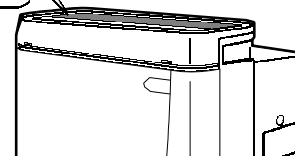
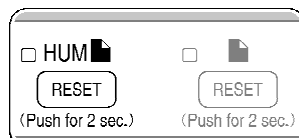

- Po výměně odpařovacího filtru jeho kontrolka nezhasne, dokud na 2 sekundy nestisknete resetovací tlačítko filtru.

Výměna odpařovacího filtru

- S požadavkem na náhradní odpařovací filtry se obraťte na servis. (Viz UPOZORNĚNÍ na str. 38.)
- Odpařovací filtry likvidujte jako nespálitelný odpad. (Materiál: polyester, umělé hedvábí)

Volitelné doplňky

UPOZORNĚNÍ

- S požadavkem na náhradní skládané a odpařovací filtry nebo recyklovatelné deodorizační kazety se obraťte na servis.
- Budete-li používat jednotku se špinavými díly:
 - Vzduch se nebude čistit.
 - Pachy se nebudou odstraňovat.
 - Mohou vznikat zbytečné zápachy.
- Skládané a odpařovací filtry a recyklovatelné deodorizační kazety likvidujte jako nespalitelný odpad.

Díl	Model
Skládaný filtr (7)	KAC998A4E
Odpařovací filtr (bez rámečku) (1)	KNME998A4E

■ Požadavky na likvidaci



Váš výrobek a baterie dodané spolu s ovladačem jsou označeny tímto symbolem. Ten znamená, že elektrické a elektronické výrobky a baterie nesmějí být vyhazovány spolu s netříděným domovním odpadem.

U baterií může být pod tímto symbolem uvedena chemická značka. Ta znamená, že baterie obsahuje těžký kov s vyšší než jistou koncentrací. Možné chemické značky jsou:

- Pb: olovo (>0,004%)
- Hg: rtuť (>0,0005%)

Nepokoušejte se sami rozebrat systém. Rozebrání výrobku a práce s chladivem, olejem a jinými díly musí být prováděna kvalifikovaným instalačním technikem v souladu s platnými místními a státními předpisy.

Jednotky a použité baterie musí být zpracovány ve specializovaném zpracovatelském zařízení, aby mohly být opakovaně použity, recyklovány a regenerovány.

Zajištěním správného způsobu likvidace napomáháte zabránit možným negativním dopadům na životní prostředí a lidské zdraví. Bližší informace vám poskytne instalační technik nebo místní úřady.

Časté dotazy

Otázky a odpovědi

Otázka:

Prachové čidlo svítí stále oranžově nebo červeně.

Odpověď:

Je to kvůli usazenému prachu v prachovém čidle. Povysávejte vysavačem prach usazený v otvoru čidla.

► Str. 27.

Normální činnost bude obnovena krátce po povysávání prachu a spuštění čištění vzduchu. ► Str. 19.

Otázka:

Zmizí deodorizační účinek recyklovatelné deodorizační kazety za 2 měsíce úplně?

Odpověď:

Účinek by neměl za 2 měsíce úplně zmizet.

► Str. 23, 24.

Účinek se může v závislosti na podmínkách používání snížit asi na polovinu.

Otázka:

Zdá se, že prachové čidlo je málo citlivé.

Odpověď:

Je to kvůli tomu, že reakční doba prachového čidla se liší v závislosti na velikosti místnosti.

Nastavte citlivost čidla.

► Str. 13.

Otázka:

Může jednotka pracovat bez odpařovacího filtru?

Odpověď:

Jednotka aktivuje zvlhčování, ale nebude zvlhčovat vzduch v místnosti.

Mějte vždy zvlhčovací filtr nainstalovaný.

(Vzduch se může čistit.)

Otázka:

Mohu umýt deodorizační katalyzátor? Je nutné jej vyměnit?

Odpověď:

Deodorizační katalyzátor nelze mýt. (Zničil by se tím.)

Vyjměte deodorizační katalyzátor z hlavní jednotky a povysávejte prach vysavačem.

► Str. 28.

Deodorizační katalyzátor není nutné měnit.

Otázka:

Vyhodil jsem čerpací kolo (rám na odpařovací filtr).

Odpověď:

Odpařovací filtr se bez čerpacího kola nebude otáčet, proto vzduch v místnosti nebude zvlhčován. Obráťte se na servis a zakupte si nové čerpací kolo.

(Samostatně zakoupené odpařovací filtry se dodávají bez čerpacího kola.)

► Str. 38.

Otázka:

Co mám dělat v případě přetržení ionizačních drátů?

Odpověď:

Dráty se musí vyměnit. Obráťte se na servis. Nevyměňujte dráty sami.

Otázka:

Musím vyměňovat stříbrnou iontovou kazetu ve zvlhčovací nádobě?

Odpověď:

Stříbrnou iontovou kazetu není nutné 10 let měnit.

Otázka:

Mohu používat čističku vzduchu, když svítí kontrolka „UNIT1“ nebo „UNIT2“?

Odpověď:

Z bezpečnostních důvodů je napájení ionizačních drátů a jednotky Flash Streamer vypnuté, proto účinnost zachytávání prachu a deodorizační účinek zdatelně poklesne. Vyčistěte vnitřek JEDNOTEK 1 a 2, aby indikátory „UNIT1“ a „UNIT2“ zhasly. (Neexistují žádné problémy s bezpečností, když indikátory svítí.)

Když svítí nebo blikají tyto kontrolky

Přední kontrolky

Ozve-li se 3 krát dlouhé pípnutí a kontrolky pachového a prachového čidla blikají současně (červeně)

Kontrolky blikají, je-li jednotka naměrně nakloněná nebo převrátí-li se. Postavte ji na rovnou podlahu a stiskněte tlačítko ON/OFF.

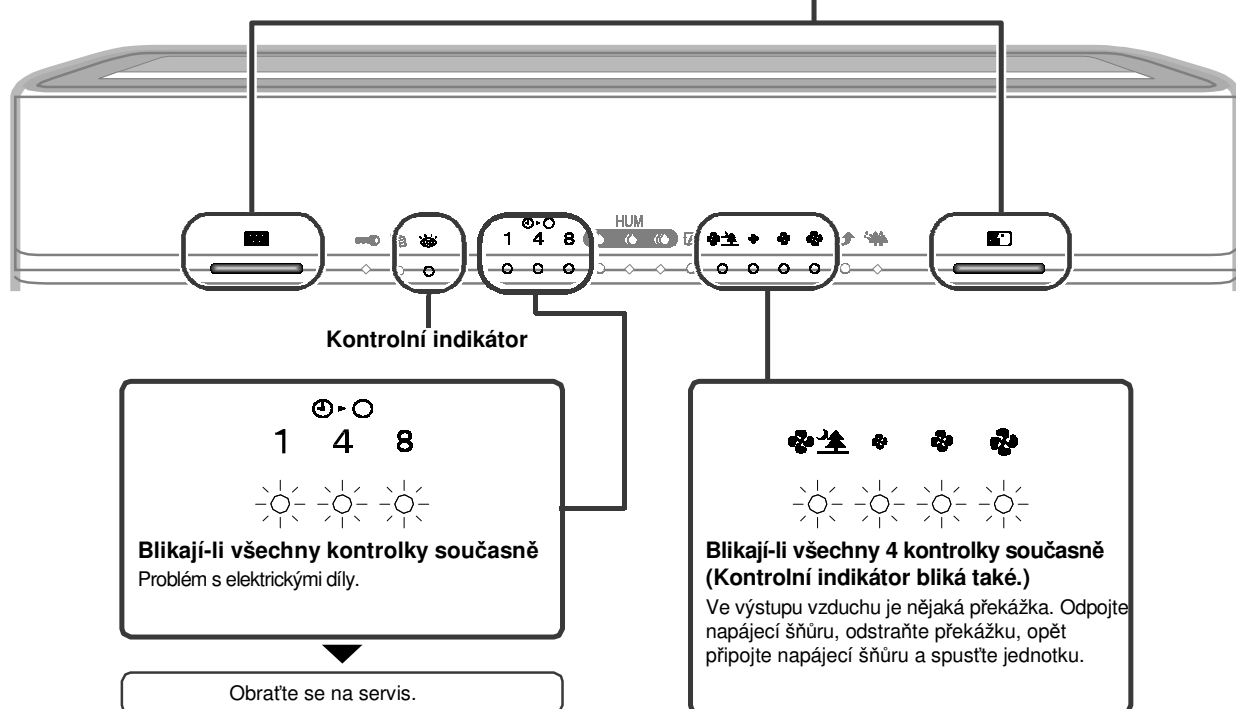

Ovládací panel

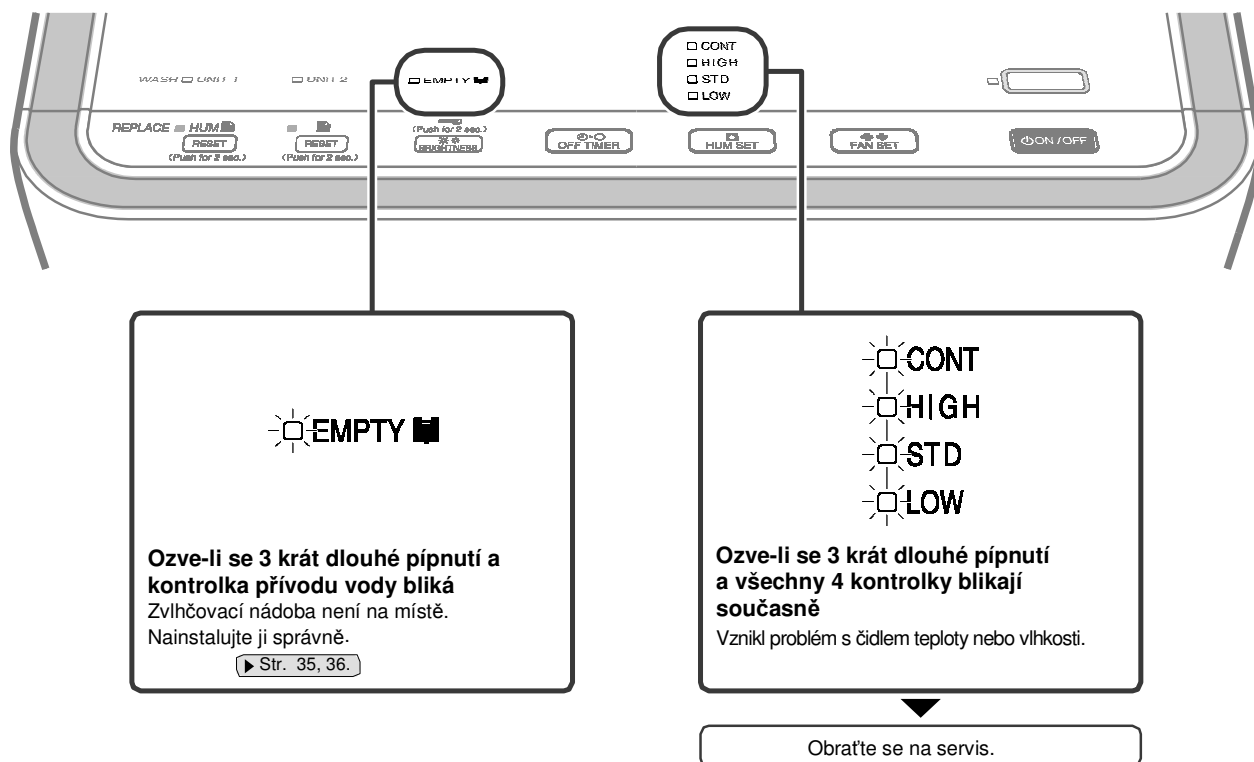

Řešení problémů

Následující situace mají logická vysvětlení.
Než si vyžádáte servis, proveďte následující kontroly.

Když se stane toto	Zkontrolujte
Momentální vlhkost zůstává vysoká	Vlhkost v místnostech obrácených na sever nebo v místnostech s vodoinstalačními zařízeními, jako jsou například koupelny, bývá obvykle vysoká kvůli snadné akumulaci vlhkosti.
Hodnoty pokojového vlhkoměru a indikátoru vlhkosti na jednotce se liší.	To je proto, že vzduchové proudy způsobují v místnosti teplotní a vlhkostní drifty. Mějte na paměti, že indikátor vlhkosti dává jen orientační hodnotu.
Během činnosti se ozývá rušivý zvuk.	Rušivý zvuk vzniká při spouštění a vypínání funkce zvlhčování.
Během činnosti se ozývá zvuk tekoucí vody.	Zvuk tekoucí vody se ozývá, když se napouští voda z vodní nádrže do zvlhčovací nádoby.
Během činnosti se ozývá šplouchavý zvuk.	Toto je zvuk vody tekoucí z čerpacího kola na odpařovací filtr.

Když se stane toto	Zkontrolujte	Způsob řešení
Nefunguje.	<p>Neblikají kontrolky prachového a pachového čidla?</p> <p>-----</p> <p>Není zvlhčovací nádoba nesprávně zasunutá? (Kontrolka přívodu vody bliká.)</p> <p>-----</p> <p>Není špatně nasazený přední panel nebo JEDNOTKA1?</p> <p>-----</p> <p>Nejsou výstupky na zadní straně předního panelu poškozené?</p>	<p>Postavte jednotku na rovnou podlahu a stiskněte tlačítko ON/OFF</p> <p>Zasuňte správně zvlhčovací nádobu.</p> <p>Nasadte správně ► Str. 18.</p> <p>Zkontrolujte výstupy. ► Str. 27.</p>
<ul style="list-style-type: none"> ▪ Kontrolky vysokých, středních, nízkých a tichých otáček svítí všechny současně. ▪ Jednotka nevyfukuje vzduch. 	Není ve výstupu vzduchu nějaký cizí předmět?	Odpojte napájecí šňůru, odstraňte překážku, znovu připojte napájecí šňůru a spusťte jednotku. Pokud situace stále trvá nebo překážku nelze odstranit, obraťte se na servis.
Kontrolky prachového a pachového čidla červeně blikají.	Nedošlo k nadměrnému naklonění nebo převrácení jednotky?	Postavte jednotku na rovnou podlahu a stiskněte tlačítko ON/OFF
Vzduch se nečistí.	<p>Není jednotka na místě, odkud se nemůže vzduch dostávat do celé místnosti nebo nebrání něco proudění vzduchu?</p> <p>-----</p> <p>Nenahromadilo se na předfiltru nebo skládaném filtru velké množství prachu?</p> <p>-----</p> <p>Není v místnosti příliš velký zápach nebo mnoho kouře?</p>	<p>Zvolte volné místo, odkud se vzduch může dostávat do celé místnosti.</p> <p>Vyčistěte předfiltr, případně skládaný filtr. ► Str. 29-31.</p> <p>Když bude jednotka pracovat, zápach zmizí.</p>
Televizní obraz je zkreslený.	<ul style="list-style-type: none"> • Není televize nebo rádio blíže než 2 m k této jednotce nebo nenalézá se poblíž ní pokojová anténa? • Není napájecí šňůra nebo anténa televize nebo rádia příliš blízko k jednotce? 	Přemístěte jednotku co nejdále od televize, rádia a antény. ► Str. 6.

Když se stane toto	Zkontrolujte	Způsob řešení
Během činnosti se ozývá slyšitelné praskání, bzucení a šumění.	<p>Je JEDNOTKA 1 pevně nasazená? -----</p> <p>Není na ionizačních drátech ionizačního rámečku usazený prach? -----</p> <p>Z JEDNOTKY 2 se během činnosti ozývá syčivý zvuk. Toto není závada jednotky.</p>	<p>Pevně ji nasadte. ▶ Str. 18.</p> <p>Očistěte. ▶ Str. 33, 34.</p> <p>-</p>
Z výstupu vzduchu vychází zápach.	<p>Nedochází k dočasnému vytváření velkého zápachu? (Mnoho lidí kouří nebo se griluje maso.) -----</p> <p>Nepřemístili jste hlavní jednotku do jiné místnosti? -----</p> <p>Není špinavý předfiltr, skládaný filtr, JEDNOTKA1 nebo odpařovací filtr? -----</p> <p>Nedochází v místnosti k neustálému uvolňování pachů (z laku, nového nábytku, tapet, sprejů, kosmetiky, chemikálií apod.)?</p>	<p>Během činnosti zápach postupně zmizí.</p> <p>Může být cítit zápach z původní místnosti. Nechejte jednotku chvíli pracovat.</p> <p>Očistěte. ▶ Str. 29-36.</p> <p>Vyvětrejte místnost nebo nechejte jednotku běžet a šířit vzduch do místnosti.</p>
I po vyčištění JEDNOTKY1 (plazmového ionizátoru) indikátor „UNIT1“ nezhasne nebo se hned zase rozsvítí.	<p>Je JEDNOTKA 1 pevně nasazená? -----</p> <p>Nejsou na deskách s opačnými póly nebo někde jinde kapičky vody? -----</p> <p>Nezůstaly v JEDNOTCE1 chloupky z hadru? -----</p> <p>Byla JEDNOTKA 1 po umytí mycím prostředkem dostatečně opláchnuta? -----</p> <p>Nejsou ionizační dráty přetržené?</p>	<p>Pevně ji nasadte. ▶ Str.18.</p> <p>Po umytí JEDNOTKU1 zcela vysušte.</p> <p>Odstraňte všechny chloupky.</p> <p>Odstraňte zbytky prostředku. ▶ Str. 33, 34.</p> <p>Zkontrolujte ionizační dráty. Jsou-li přetržené, musí se vyměnit, proto se obraťte na servis. ▶ Str. 34.</p>
Vlhkost nevzrůstá.	<p>Není místnost příliš velká? -----</p> <p>Není pokojová teplota nízká a stěny a podlaha suché? -----</p> <p>Nejsou otáčky ventilátoru nastavené na nízké?</p>	<p>Používejte jednotku v místnosti odpovídající velikosti.</p> <p>Je-li pokojová teplota nízká a stěny a podlaha suché, vlhkost nezačne ihned vzrůstat. Sledujte situaci 1 - 2 týdny, zda vlhkost vzrůstá.</p> <p>Nastavte zvlhčování na „CONT“ a a zvýšte otáčky ventilátoru.</p>

Nelze-li problém výše uvedenými kroky napravit, obraťte se na servis.

Řešení problémů

Následující situace mají logická vysvětlení.
Než si vyžádáte servis, proveďte následující kontroly.

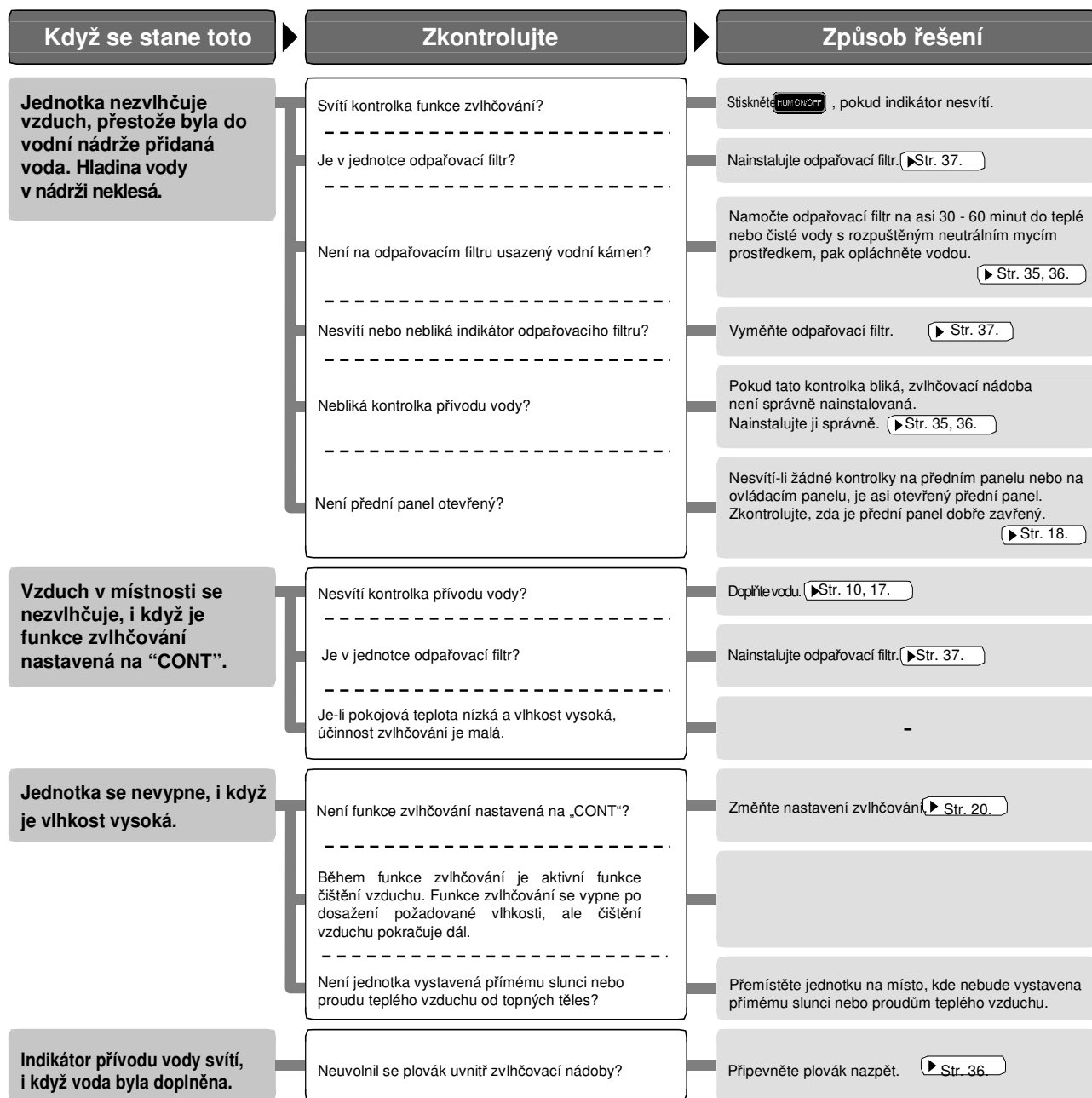

Nelze-li problém výše uvedenými kroky napravit, obraťte se na servis.

POZNÁMKY



DAIKIN INDUSTRIES, LTD.

Head office:
Umeda Center Bldg., 2-4-12, Nakazaki-Nishi,
Kita-ku, Osaka, 530-8323 Japan

Tokyo office:
JR Shinagawa East Bldg., 2-18-1, Konan,
Minato-ku, Tokyo, 108-0075 Japan
http://www.daikin.com/global_ac/

DAIKIN EUROPE NV

Zandvoordestraat 300, B-8400 Oostende, Belgium



Dvouzměrný čárový kód je kód
pro výrobu.

M08B113 (0811) HT