



## Zvlhčovací pročišťovač vzduchu

Podlahový typ

Model

MCK55WVM

# Zvlhčovací pročišťovač vzduchu NÁVOD K OBSLUZE



- Děkujeme vám za vaše rozhodnutí koupit si tento zvlhčovací pročišťovač vzduchu.
- Pečlivě si prostudujte uživatelskou příručku a postupujte podle v ní uvedených pokynů.
- **Před použitím si prostudujte kapitolu "Bezpečnostní upozornění".** [▶ Strana 3–5](#)  
Ponechte si příručku na bezpečném místě pro pozdější potřebu.



# Obsah

## Přečtěte si nejdříve



Bezpečnostní upozornění .....	3
Bezpečnostní upozornění pro použití .....	6
Názvy součástí a operací .....	7
Příprava před uvedením do provozu .....	11

## Provoz

Použití funkce čištění vzduchu .....	15
Změna průtoku vzduchu .....	16
Použití funkce zvlhčování a čištění vzduchu .....	16
Nastavení vlhkosti .....	16

## Užitečné funkce

Provoz jednotky v režimu .....	17
AUTO FAN / ECONO / ANTI-POLLEN / MOIST	
Použití dětského zámku .....	19
Nastavení jasu kontrolky .....	19

## Rozšířená nastavení

Nastavení výstupu jednotky Streamer .....	20
Nastavení výstupu aktivních iontů plasmu .....	20
Nastavení oznamovacího tónu .....	21
Nastavení citlivosti snímače prachu / PM2,5 .....	21
Nastavení režimů v režimu ECONO .....	22

## Údržba



Stručná referenční tabulka údržby .....	23
Zvlhčovací zásobník / jednotka zvlhčovacího filtru .....	25
Zvlhčovací filtry <b>Výměna</b> .....	27
Prachový filtr <b>Výměna</b> .....	28
Samostatně prodávané součásti .....	29
Pokud jednotku delší dobu nepoužíváte .....	29
Pokud se zvlhčování delší dobu nepoužívá .....	29

## Odstraňování problémů

Informace o indikačních kontrolkách .....	30
Často kladené dotazy .....	31
Odstraňování problémů .....	32
Technické údaje .....	38

# Bezpečnostní upozornění

- Dodržujte tato bezpečnostní opatření, aby nedošlo k poškození majetku nebo zranění.
- Důsledky nesprávného použití jsou rozděleny do následujících kategorií:



 <b>VÝSTRAHA</b>	 <b>UPOZORNĚNÍ</b>
Zanedbáte-li kterýkoliv z těchto pokynů, může to mít za následek úraz nebo smrt.	Zanedbáte-li kterýkoliv z těchto pokynů, může to mít za následek poškození majetku nebo podle okolností těžký úraz.

- Bezpečnostní opatření, která je třeba dodržovat, jsou rozdělena do kategorií pomocí následujících symbolů:

 Toto nikdy neprovádějte.	 Vždy se řiďte těmito pokyny.
--	--

 **VÝSTRAHA** Dodržujte pokyny, aby nedošlo k požáru, úrazu elektrickým proudem nebo těžkému zranění.

## ■ Informace o zástrčce a kabelu napájecího zdroje

-  **Neodpojujte jednotku během provozu.** (Mohlo by dojít k požáru v důsledku přehřátí nebo k úrazu elektrickým proudem.)
- Nepřipojujte ani neodpojujte jednotku mokřma rukama.** (Mohlo by dojít k úrazu elektrickým proudem.)
- Nepoužívejte jednotku tak, aby byly překročeny jmenovité hodnoty napájecí zásuvky nebo elektrických spotřebičů, nebo aby bylo použito napětí mimo rozsah 220–240 V AC.**  
(Požár může vzniknout v důsledku přehřátí, pokud dojde k překročení jmenovitého výkonu vícezásuvkových napájecích adaptérů atd.)
- Při odpojování netahejte za napájecí kabel.** (Přehřátí nebo požár mohou být důsledkem prasknutí vodiče)
- Neprovádějte operace, které by mohly přerušit napájecí zástrčku a kabel.**  
– Takové operace kromě jiného zahrnují poškození, úpravy, násilné ohnutí, tažení, zkroutení, zauzlování, umístění těžkých předmětů na napájecí zástrčku nebo kabel.  
Jsou-li napájecí kabel nebo zástrčka poškozeny, musí být provedena jeho výměna výrobcem, jeho zástupcem nebo jinou oprávněnou osobou, aby bylo vyloučeno riziko úrazu elektrickým proudem nebo jiného nebezpečí.  
(Při poškození může dojít k úrazu elektrickým proudem, zkratu nebo požáru.)
-  **Zasuňte napájecí zástrčku pevně až na doraz.**  
– Nepoužívejte poškozenou napájecí zástrčku nebo volně instalovanou napájecí zásuvku.  
(Pokud není napájecí zástrčka pevně zasunuta, může dojít k úrazu elektrickým proudem, zkratu nebo požáru v důsledku přehřátí.)
- Pravidelně čistěte prach z napájecí zástrčky suchým hadrem.**  
– Pokud jednotku nebudete delší dobu používat, odpojte napájecí zdroj.  
(Požár může být způsoben vadnou izolací v důsledku nahromadění prachu, vlhkostí atd.)
- Při provádění údržby, kontroly, přesunování jednotky nebo doplňování nádrže na vodu nezapomeňte jednotku vypnout a odpojit od sítě.** (Mohlo by dojít k úrazu elektrickým proudem.)

## ■ Jednotku neinstalujte na následující místa

-  **Místa, kde se používá olej nebo hořlavé plyny, nebo kde tyto mohou unikat.** (V důsledku vznícení nebo sání směrem k jednotce může vzniknout požár nebo kouř, nebo může v důsledku poškození nebo popraskání plastu dojít ke zranění.)
- Místa, kde se vyskytují žiravé plyny nebo kovové prachové částice.**  
(Požár nebo kouř mohou vzniknout v důsledku vznícení nebo sání směrem k jednotce.)
- Místa, kde je vysoká teplota a vlhkost, nebo kde se může rozptýlovat voda, například koupelna.** (Požár nebo úraz elektrickým proudem může být důsledkem úniku elektrické energie.)
- Místa přístupná malým dětem.** (Mohlo by dojít k úrazu elektrickým proudem.)
- Místa, kde je podlaha nestabilní.**  
(Předměty pro domácnost atd., mohou zvlhnout, nebo v případě převržení jednotky může dojít k požáru nebo úrazu elektrickým proudem.)

**⚠ VÝSTRAHA** Dodržujte pokyny, aby nedošlo k požáru, úrazu elektrickým proudem nebo těžkému zranění.

#### ■ Během používání

- ⊘ **Nepoužívejte chlorované ani kyselé čisticí prostředky.** (Poškození zdraví může být způsobeno rozkladem nebo prasklinami plastu nebo k němu může dojít při vzniku toxických plynů.)
- **Nepřibližujte se k jednotce s hořícími cigaretami nebo vonnými tyčinkami.** (Požár nebo kouř mohou vzniknout v důsledku vznícení nebo sání směrem k jednotce.)
- **Nikdy se nepokoušejte jednotku sami instalovat ani opravovat.** (Může dojít k požáru, úrazu elektrickým proudem nebo zranění) Při opravách se obraťte na svého prodejce.
- **Do sání a výstupu vzduchu nikdy nestrkejte prsty, tyčky ani jiné předměty.** (Důsledkem by mohlo být zranění, úraz elektrickým proudem nebo porucha.)
- **Nenalévejte vodu do výstupu vzduchu nebo na jednotku.** (Mohlo by dojít k požáru nebo úrazu elektrickým proudem.)
- **V blízkosti jednotky nepoužívejte hořlavé látky, tj. sprej na vlasy, insekticidy atd. Neotírejte jednotku benzínem ani ředidlem.** (Důsledkem by mohl být úraz elektrickým proudem, požár nebo prasknutí.)

#### ■ Informace o dálkovém ovladači

- ⊘ **Neumísťujte dálkový ovladač na místa, která mohou být dosažitelná malými dětmi.** (Nesprávná obsluha jednotky nebo náhodné požitím baterie mohou způsobit poškození zdraví.)
- **Ujistěte se, že má baterie správně orientovanou polaritu (+/-).** (Jinak by mohlo dojít ke zkratování, požáru nebo úniku elektrolytu z baterie.)

#### ■ Pokud se vyskytnou známky neobvyklých stavů a závady, okamžitě jednotku vypněte a odpojte od sítě

##### ⚠ Příklady neobvyklých stavů a poruch

- Jednotka nepracuje, ani když stisknete spínač.
  - Proud prochází nebo neprochází kabelem, pokud je kabel přemístěn.
  - Během provozu se ozývají neobvyklé zvuky nebo vibrace.
  - Kryt jednotky se zdeformoval nebo je neobvykle horký.
  - Objevil se zápach po spálenině. (Pokud není neobvyklý stav vyřešen a jednotka se nadále používá, může to vést k poruše, úrazu elektrickým proudem, kouři, ohni atd.)
- Obraťte se na svého prodejce.

**⚠ UPOZORNĚNÍ** Dodržujte pokyny, abyste zabránili svodu elektrické energie, zranění nebo poškození majetku.

#### ■ Během používání

- ⊘ **Malé děti nebo nepohyblivé osoby (kvůli nemoci nebo zranění) by neměly jednotku obsluhovat sami.**
  - ◆ Pro EU, Turecko:
 

Tento spotřebič může být používán dětmi staršími 8 let a osobami se sníženými psychickými, smyslovými či mentálními schopnostmi, nedostatkem zkušeností a znalostí, pokud je nad nimi zajištěn dohled nebo jim byly předány pokyny týkající se obsluhy tohoto spotřebiče bezpečným způsobem a rozumějí veškerým nebezpečím. Děti si nesmí se zařízením hrát. Čištění a uživatelská údržba nesmí být prováděny dětmi bez dozoru.
  - ◆ Pro ostatní regiony:
 

Tento spotřebič není určen pro používání osobami včetně dětí se sníženými psychickými, smyslovými či mentálními schopnostmi, nedostatkem zkušeností a znalostí, pokud nad nimi nebyl zajištěn dohled nebo jim nebyly předány pokyny týkající se obsluhy tohoto spotřebiče osobou, která odpovídá za jejich bezpečnost.

    - Děti by měly být pod dozorem, aby se zajistilo, že si se zařízením nemohou hrát.
    - Osoby, které jsou silně intoxikovány nebo které požíly léky na spaní, by neměly jednotku obsluhovat. (Důsledkem by mohl být úraz elektrickým proudem, zranění nebo poškození zdraví.)

# Bezpečnostní upozornění

**⚠ UPOZORNĚNÍ** Dodržujte pokyny, abyste zabránili svodu elektrické energie, zranění nebo poškození majetku.

- **Nepijte vodu z nádrže na vodu. Nepodávejte tuto vodu zvířatům ani rostlinám.** (Může dojít k poškození zvířete nebo rostliny.)
- **Nepoužívejte v blízkosti jednotky produkty, které obsahují jemný prášek, například kosmetiku.** (Důsledkem by mohl být úraz elektrickým proudem nebo porucha.)
- **Neprovozujte jednotku, pokud se v okolí používá vykuřovací insekticid.**
  - Po použití insekticidu zajistěte před uvedením jednotky do provozu dostatečné vyvětrání místnosti. (Odtokem nahromaděných chemických sloučenin z výstupu může být způsobeno poškození zdraví.)
- **Nepoužívejte jednotku v blízkosti detektoru kouře.**
  - Pokud vzduch vycházející z jednotky proudí ve směru detektoru kouře, může být odezva detektoru kouře zpožděna, nebo detektor nemusí být schopen vůbec detekovat kouř.

- **Při používání jednotky spolu s topnými zařízeními na bázi spalování často místnost větrejte.**
  - Použití tohoto produktu nenahrazuje větrání. (Potenciální příčina otravy oxidem uhelnatým)  
Tento produkt nemůže eliminovat oxid uhelnatý.
- **Pokud je jednotka umístěna v dosahu domácího zvířete, dejte pozor, aby zvíře na jednotku nemočilo nebo nerozkousalo napájecí kabel.** (Jinak by mohlo dojít k úrazu elektrickým proudem.)
- **Při používání zvlhčovače vždy udržujte čistotu nádrže na vodu, zvlhčovacího zásobníku a jednotky zvlhčovacího filtru.**
  - Vodu v nádrži na vodu každý den nahraďte čerstvou vodou z vodovodu.
  - Každý den zlikvidujte veškerou zbývající vodu ve zvlhčovacím zásobníku.
  - Pravidelně provádějte údržbu vnitřních součástí (zvlhčovací zásobník, jednotka zvlhčovacího filtru). (Rozmnožováním plísní nebo bakterií ve špíně a vodním kameni může dojít k poškození zdraví.)  
Pokud se u vás vyskytne jakýkoliv neobvyklý zdravotní stav, poraďte se s lékařem.

## ■ Informace o tělese jednotky

- **Neblokujte přívod nebo výstup vzduchu pomocí prádla, hadrů, záclon apod.** (Důsledkem nedostatečného oběhu může být přehřátí nebo požár.)
- **Na jednotku nestříkejte deodorant ve spreji ani jiné typy sprejů, ani je nepoužívejte v blízkosti jednotky.** (Může dojít k poruše.)
- **Na jednotku nelezte, nesedejte, ani nestoupejte.** (Pád nebo převržení jednotky mohou způsobit úraz.)
- **Nepokládejte jednotku do vodorovné polohy.** (V důsledku úniku nebo rozlití vody může dojít k úrazu elektrickým proudem nebo poruše.)

## ■ Při přesouvání jednotky

- **Před přesouváním jednotky vypněte napájení a zlikvidujte veškerou vodu v nádrži na vodu a ve zvlhčovacím zásobníku.** (Předměty pro domácnost atd., mohou zvlhnout, nebo v případě úniku vody nebo jejím rozlití může dojít k elektrickému svodu nebo úrazu elektrickým proudem.)
- **Při zvedání jednotky za účelem jejího přemístění s jednotkou zacházejte opatrně.**
  - Dbejte na to, abyste jednotku vždy drželi na správných místech určených pro uchopení. Nedržte jednotku za rukojeť na nádrži na vodu nebo na zvlhčovacím zásobníku. (Pád jednotky může způsobit úraz.)



CKOR002EU

# Bezpečnostní upozornění pro použití

## Další úvahy

- **Nepoužívejte tento produkt pro zvláštní účely, jako je ochrana uměleckých děl, akademických textů/ materiálů atd.**  
(Výsledkem může být rozklad konzervovaných položek.)
- **Nezvlhčujte vzduch nadměrně.**  
(Může dojít ke kondenzaci a růstu plísní.)
- **Dávejte pozor na zamrznutí.**  
(Může dojít k poruše.)  
Pokud existuje riziko zamrznutí, zlikvidujte veškerou vodu v nádrži na vodu a zvlhčovacím zásobníku.
- **Pokud nepoužíváte funkci zvlhčování, zlikvidujte veškerou vodu v nádrži na vodu a ve zvlhčovacím zásobníku.**  
(Nepříjemný zápach může být důsledkem množení plísní nebo bakterií v usazeninách špíny a vodního kamene.)

## Jednotku neinstalujte na následující místa

- **Polohy, ze kterých vzduch proudí přímo na stěnu, nábytek, záclony atd.**  
(Může dojít k zabarvení nebo deformaci.)
- **Na horní straně silného koberce, potahu lůžka nebo matrace**  
Jednotka se může naklonit a způsobit rozlití vody nebo selhání funkce snímače hladiny vody.
- **Místa, která jsou vystavena přímému slunečnímu záření**  
(Může dojít ke snížení citlivosti příjmu signálu z dálkového ovladače nebo ke změně barvy.)
- **Místa vystavená působení venkovního vzduchu (například v blízkosti oken atd.) nebo přímému proudění vzduchu z klimatizačních jednotek atd.**  
Vlhkost v místnosti nemusí být detekována a správně indikována.
- **Polohy v blízkosti spalovacích topných zařízení nebo vystavené přímému proudění vzduchu z topných zařízení**  
(Vlhkost v místnosti nemusí být detekována a správně indikována nebo může dojít k deformaci.)
- **Místa, kde se používají chemikálie a léčiva, jako jsou nemocnice, továrny, laboratoře, kosmetické salony a fotografické laboratoře**  
(Výpary z chemikálií a rozpouštědel mohou znehodnocovat mechanické části, způsobit úniky vody a zvlhnutí předmětů, jako jsou například domácí potřeby atd.)
- **Místa s vysokými úrovněmi elektromagnetického vlnění, například blízko elektromagnetického vařiče, reproduktorů atd.**  
Jednotka nemusí pracovat správně.
- **Místa vystavená působením sazí (vodivý prach) uvolňovaným svíčkami, aromatickými svíčkami atd.**  
Výkon filtrů může být zhoršen, což může způsobit znečištění místnosti v důsledku nahromadění prachu, který není zachycen.
- **Nepoužívejte v blízkosti jednotky kosmetické přípravky, atd. obsahující silikon.**  
\* Přípravky pro péči o vlasy (prostředky pro úpravu roztřepených konečků, vlasová pěna, prostředky pro ošetření vlasů atd.), kosmetika, antiperspiranty, antistatická činidla, voděodolné spreje, leštiče, čisticí prostředky na sklo, čisticí utěrky s chemikáliemi, vosk atd.
  - Izolátory, jako je silikon, mohou přilnout k jehle jednotka Streamer a nemusí se poskytovat žádný výstup.
  - Prachový filtr se může ucpat, což může vést ke ztrátě kapacity čištění vzduchu.
- **V blízkosti jednotky nepoužívejte ultrazvukový zvlhčovač ani podobný přístroj.**  
Prachový filtr se může ucpat, což může vést ke ztrátě kapacity čištění vzduchu.

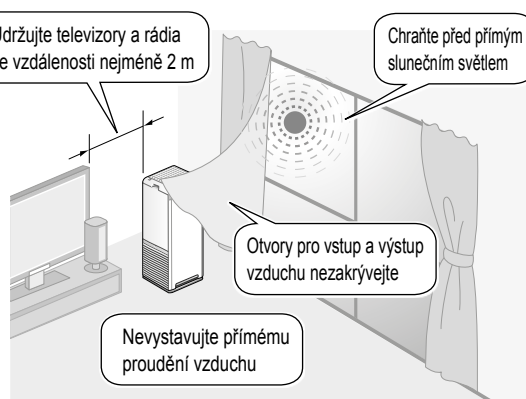

### Informace o výstupu jednotky Streamer a aktivních iontech plasmy

V některých případech může výstup vzduchu vydávat mírný zápach, protože se vytváří stopové množství ozonu. Toto množství je však zanedbatelné a nijak neohrožuje vaše zdraví.

**Tento výrobek nemůže eliminovat všechny toxické látky v tabákovém kouři (oxid uhelnatý atd.)**

# Názvy součástí a operací

## ⚠ UPOZORNĚNÍ

Nezvedejte jednotku držetím za rukojeť na nádrži na vodu nebo na zvlhčovacím zásobníku. (Pád jednotky může způsobit úraz.)

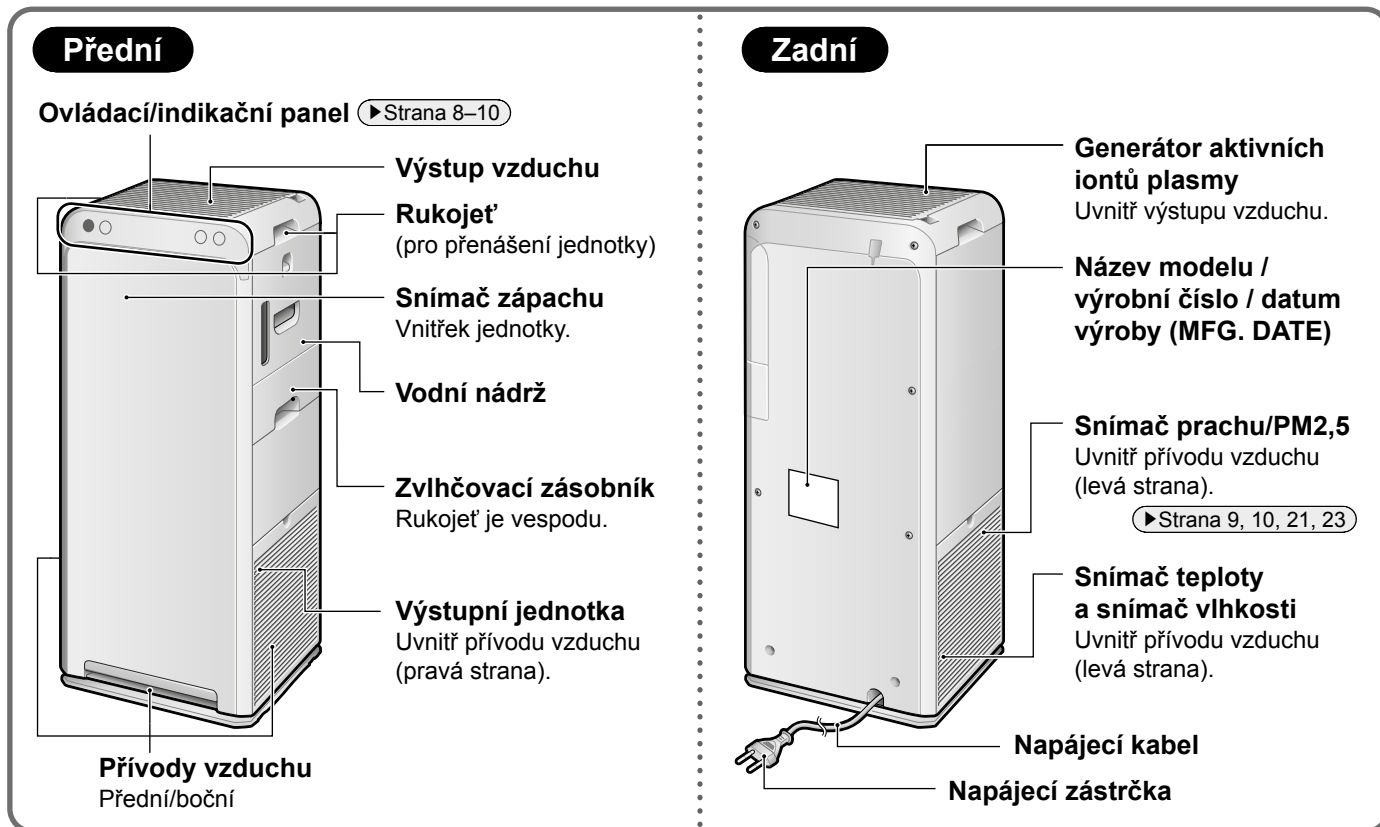

## Hlavní vyměnitelné součásti

### Pozor

Aby nedošlo k poruše, používejte jednotku pouze se všemi součástmi připojenými.

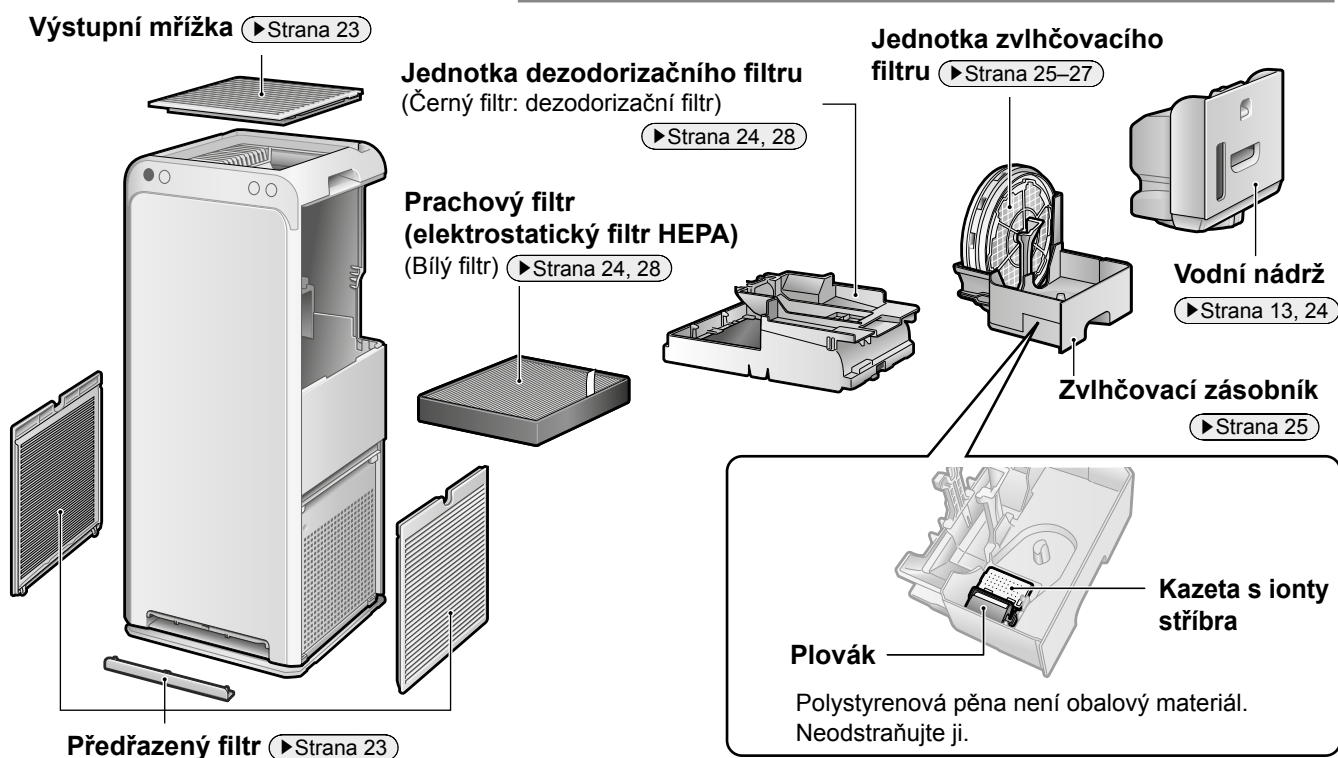



## Ovládací/indikační panel

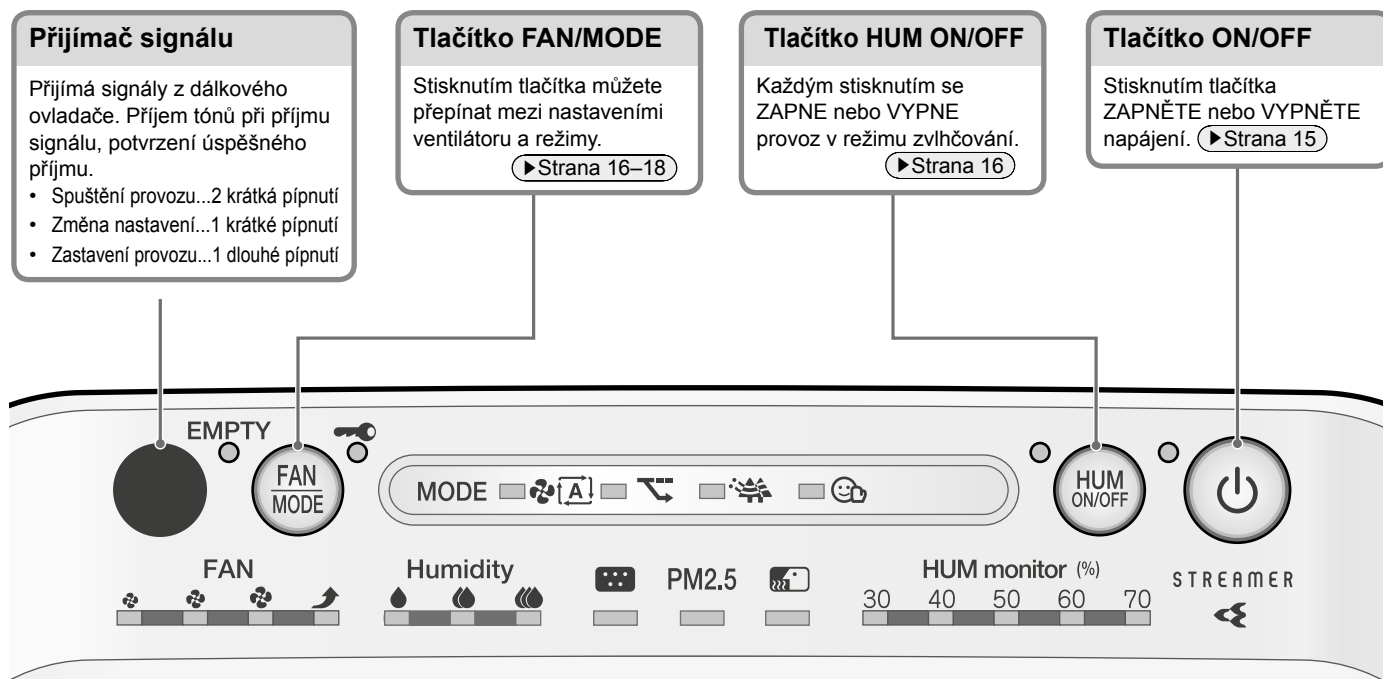

## Dálkový ovladač

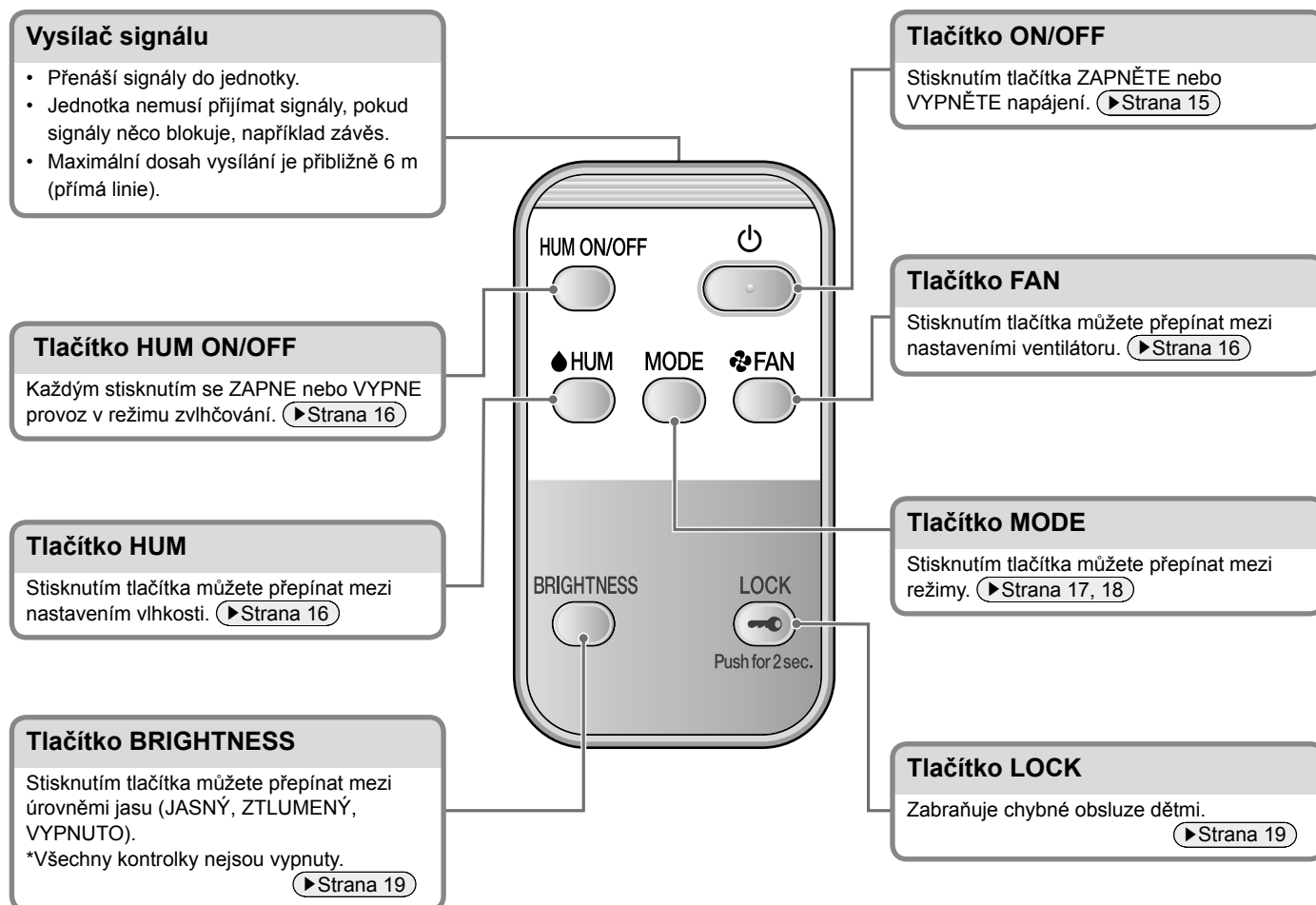

# Názvy součástí a operací

## Ovládací/indikační panel

Když kontrolka bliká ▶ Strana 30

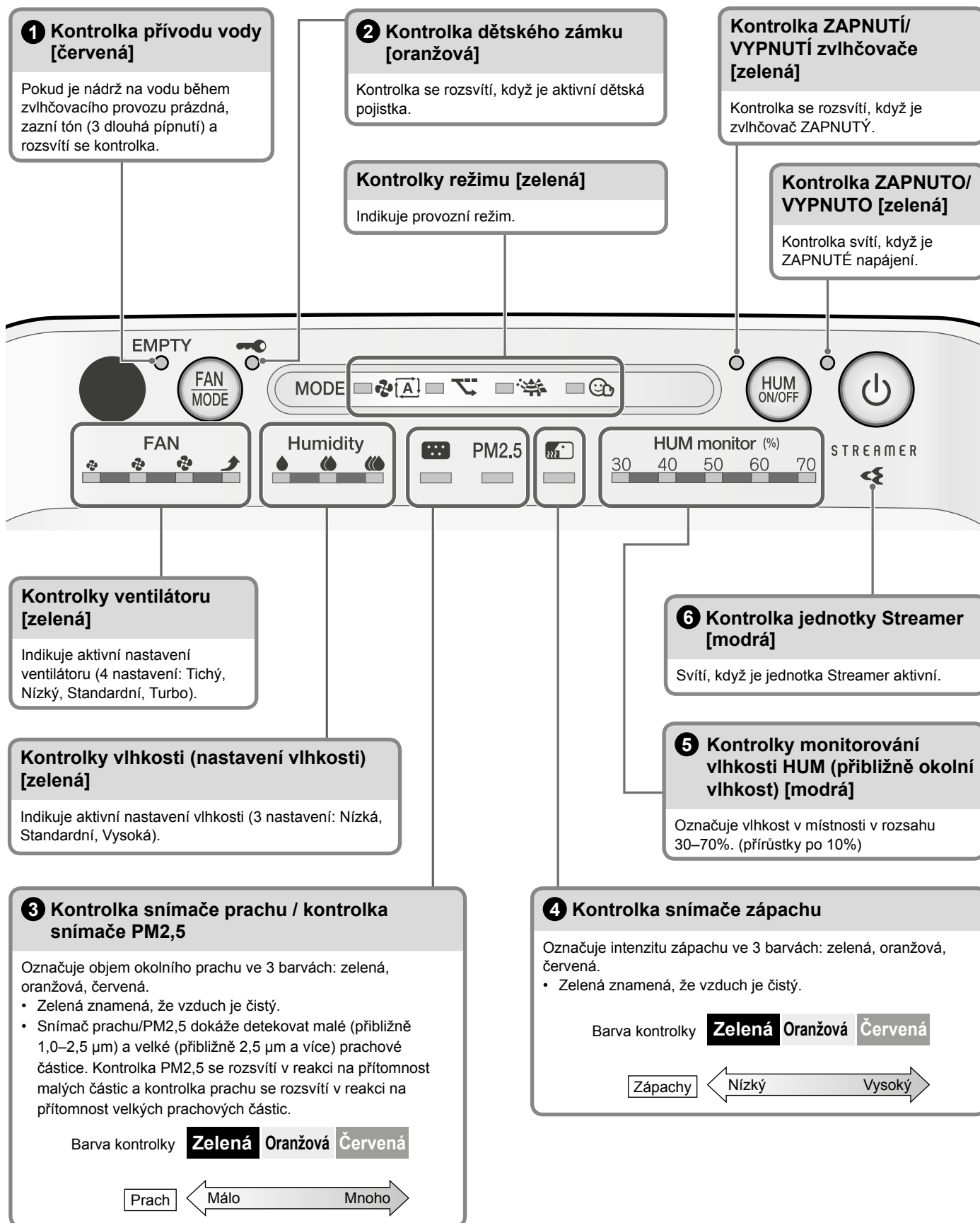

## Informace o kontrolkách

### 1 Kontrolka přívodu vody

- Když se rozsvítí kontrolka přívodu vody, činnost zvlhčovače se zastaví (operace čištění vzduchu bude pokračovat), ale kontrolka ZAPNUTÍ/VYPNUTÍ zvlhčovače zůstane svítit.
- Po rozsvícení se může kontrolka přívodu vody několikrát rozsvítit a zhasnout, to je však normální (nejedná se o poruchu).
- Zastavte provoz jednotky a odpojte napájecí zdroj, naplňte nádrž vodou a znovu ji vložte do jednotky. Po chvíli kontrolka přívodu vody zhasne a obnoví se činnost zvlhčovacího systému. [►Strana 13](#)
- Chcete-li vypnout používání oznamovacího tónu (3 dlouhá pípnutí), změňte nastavení. [►Strana 21](#)

### 2 Kontrolka dětského zámku

- Po rozsvícení bude provoz omezen. Po stisknutí tlačítek zazní pouze tón (3 krátká pípnutí), který zabrání nesprávnému ovládní malými dětmi. [►Strana 19](#)

### 3 Kontrolka snímače prachu/PM2,5

- Po spuštění provozu se kontrolka rozsvítí zeleně (přibližně) po dobu první minuty, bez ohledu na úroveň nečistot ve vzduchu.
- Pokud je citlivost snímače prachu/PM2,5 nízká, změňte nastavení citlivosti snímače. [►Strana 21](#)
- Citlivost snímače prachu/PM2,5 může být nízká při nastavení ventilátoru do polohy "Turbo" nebo při vysokém průtoku vzduchu v režimu AUTO FAN nebo MOIST. Silný proud vzduchu způsobuje, že do vstupů vzduchu je před detekováním snímačem prachu/PM2,5 nasáván prach. Toto je normální chování (nejedná se o poruchu).

#### Rozsah detekce snímače prachu/PM2,5

Detekovatelná hmota
domácí prach, tabákový kouř, pyl, výměšky a zbytky roztočů, zvířecí chlupy, pevné částice nafty
Někdy detekovatelné
pára, olejové výpary

### 4 Kontrola snímače zápachu

- Pokud je provoz zahájen ihned po zapojení napájecí zástrčky, kontrolka se (přibližně) na první minutu rozsvítí zeleně.
- Pokud se úroveň intenzity zápachu nemění, snímač nemusí reagovat, i když je ve vzduchu silný zápach.
- Nelze detekovat následující typy zápachu: zápach domácích zvířat, který neobsahuje čpavek, pach česneku atd.
- Protože se vnímání zápachu u jednotlivých osob liší, může být v některých případech cítit zápach, i když je kontrolka zelená. Pokud vás zápach obtěžuje, přepněte na ruční řízení průtoku vzduchu a vyberte vysoký průtok vzduchu. [►Strana 16](#)

#### Rozsah detekce snímače zápachu

Detekovatelná hmota
Zápach z tabáku, vaření, domácích zvířat a toalet, odpadu, plísniviny, sprejů, alkoholu
Někdy detekovatelné
Náhlé změny teploty/vlhkosti, páry, kouře oleje, plynu vydávané spalovacími topnými zařízeními

Základní citlivost snímače zápachu se určuje podle úrovně zápachu (přibližně) za první minutu po každém připojení napájecí zástrčky. Když je vzduch čistý (bez zápachu), připojte napájecí zástrčku.

### 5 Kontrolky monitorování vlhkosti HUM

- Pokud je vlhkost nižší než 30%, rozsvítí se kontrolka "30". Pokud je vlhkost vyšší než 70%, rozsvítí se kontrolka "70".
- kontrolka se rozsvítí, i když je aktivní pouze funkce čištění vzduchu.

V některých případech se může úroveň vlhkosti uvedená na jednotce lišit od údajů ostatních vlhkoměrů.

- Důvodem je to, že proudění vzduchu způsobuje změnu teploty a vlhkosti v místnosti. Údaje považujte za hrubý odhad okolní vlhkosti.







### 6 Kontrolka jednotky Streamer

- Během provozu jednotky Streamer se tato kontrolka rozsvítí. Provoz jednotky Streamer je podmíněn stupněm znečištění vzduchu.
- Pokud vás obtěžuje syčivý zvuk generovaný jednotkou Streamer nebo zápach ozonu, nastavte výstup jednotky Streamer na nízkou kapacitu. [►Strana 20](#)

## Informace o symbolech ventilátoru a vlhkosti

Tabulka symbolů

\*velikost Symbolů se liší podle nastavení průtoku vzduchu.

	VENTILÁTOR				Vlhkost		
Symbol							
Nastavení	Tichý	Nízký	Standardní	Turbo	Nízký	Standardní	Vysoký

# Příprava před uvedením do provozu

## 1 Kontrola příslušenství

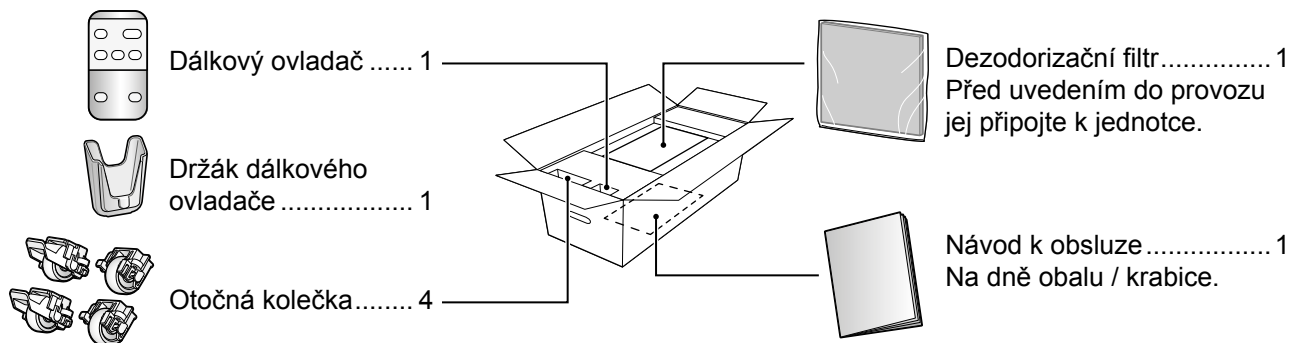

## 2 Připevnění otočných koleček

1. Před nastavením odstraňte upevňovací pásku na spodní straně, která zajišťuje napájecí kabel, a poté napájecí kabel odpojte.

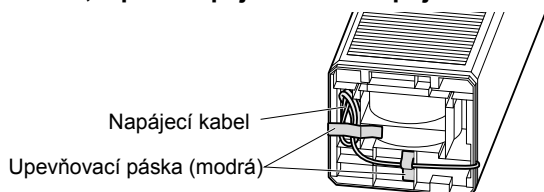

2. Umístěte jednotku tak, aby přední část jednotky směřovala nahoru.
  - Přední část může být poškrábaná, pokud je čelem dolů.
  - Dejte pozor, abyste nepoškrábali zadní část jednotky nožovými kontakty napájecí zástrčky.

3. Pevně dotáhněte pomocí přiloženého šroubu, aby nedošlo k drnčení.

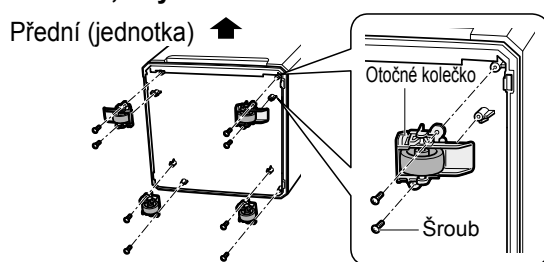

### Orientace upevnění

- Připevněte otočná kolečka se zámký k rohům v přední části jednotky.

### Otočná kolečka se zámký

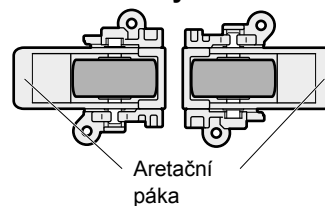

### Otočná kolečka bez zámký

Upevněte tak, aby tato strana směřovala k přední části jednotky

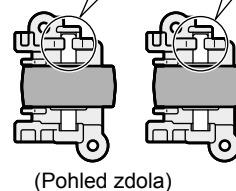

### Pozor

- Během připojování otočných koleček nepoužívejte aretační páky, protože by mohlo dojít k oddělení koleček.
- Při přesouvání jednotky pomocí otočných koleček ji pohybujte pomalu, protože povrch podlahy by mohl být poškrábaný v závislosti na materiálu podlahy.
- Jednotku lze posouvat doleva nebo doprava pouze tehdy, když jsou otočná kolečka v aretované poloze. Je také možné pomalé/postupné zatáčení. Při umístění na kolečkách je třeba se vyvarovat ostrých zatáček nebo posouvání jednotky dopředu/dozadu. V případě, že je takový pohyb nezbytný, nejprve jednotku mírně zvedněte.

### Způsob použití

- Na levé a pravé straně jsou 2 aretační páky.

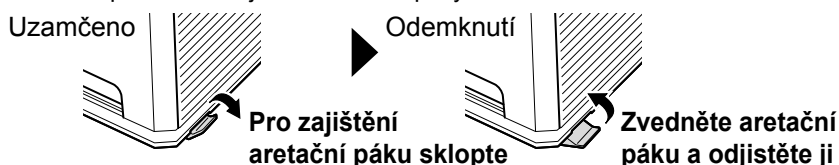

### Pozor

K ovládání aretačních pák použijte ruce.

Před připojením napájecí zástrčky proveďte následující kroky.

### 3 Upevnění dezodorizačního filtru

#### 1. Vyměňte nádrž na vodu z hlavní jednotky.

► Strana 13

#### 2. Vytáhněte zvlhčovací zásobník se zvlhčovacím filtrem.

► Strana 25

#### 3. Vyměňte jednotku dezodorizačního filtru.

► Strana 28

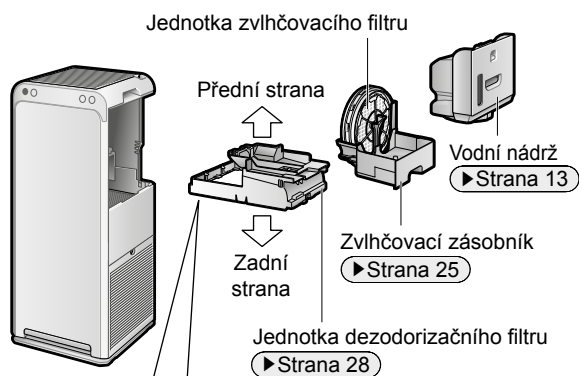

#### Zadní strana jednotky dezodorizačního filtru

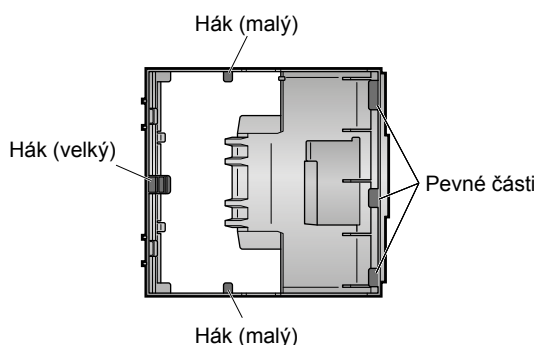

#### 4. Vyměňte dezodorizační filtr ze sáčku.

Používejte rukavice, aby se zabránilo znečištění rukou prachem z dezodorizačního filtru.

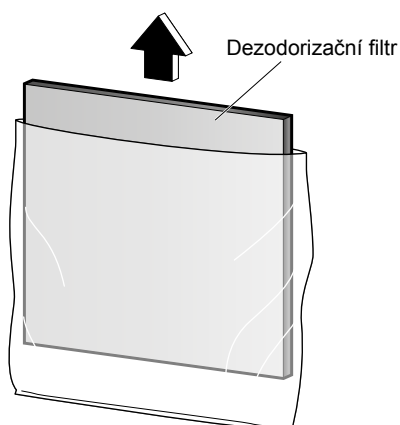

#### 5. Obratěte jednotku dezodorizačního filtru a dezodorizační filtr namontujte.

- ① Dezodorizační filtr umístěte pod pevné části (3 místa).
- ② Při rozkládání rámu umístěte dezodorizační filtr pod háky (malé) na 2 místech.
- ③ Stejným způsobem umístěte dezodorizační filtr pod hák (velký) a připevněte jej.

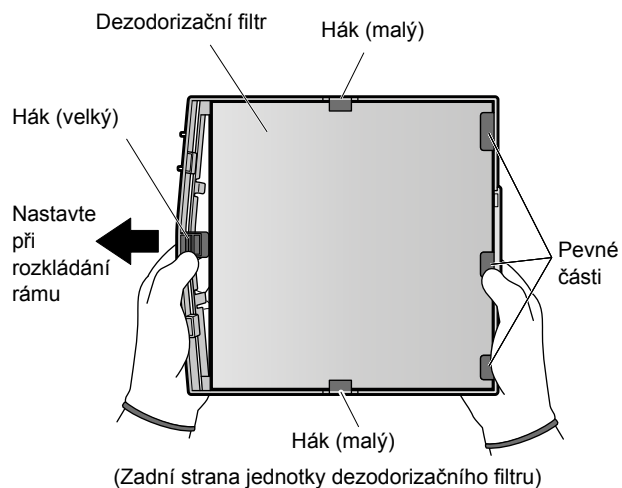

- ④ Podívejte se na přední stranu jednotky dezodorizačního filtru a opětovně zkontrolujte, zda je dezodorizační filtr nastaven pod hákem (velký).

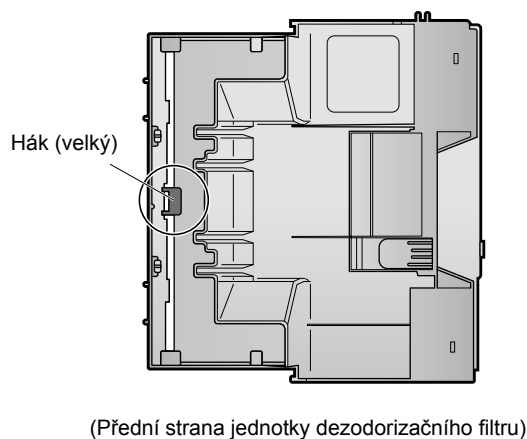

#### 6. Do hlavní jednotky vložte jednotku dezodorizačního filtru.

► Strana 28

#### 7. Připevněte zvlhčovací zásobník se zvlhčovacím filtrem.

► Strana 25

#### 8. Vložte dovnitř nádrž na vodu.

► Strana 13

- Pokud při spuštění bliká kontrolka jednotky Streamer, není dezodorizační filtr řádně připojen.
- Při likvidaci sáčku filtru a pohlcovače vlhkosti dodržujte místní pravidla pro oddělování odpadu.



# Příprava před uvedením do provozu

## 4 Umístění jednotky

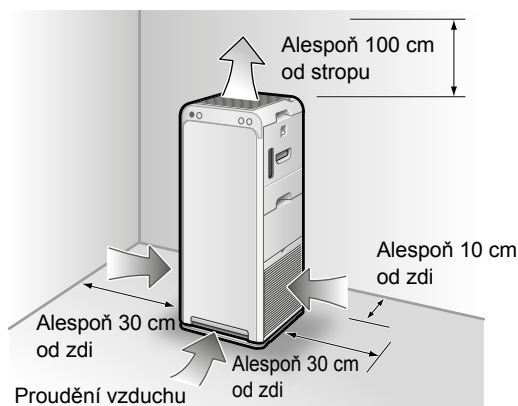

### Ukazatele správné polohy

- Vyberte polohu, ze které může proud vzduchu dosáhnout do všech částí místnosti.
- Umístěte na stabilní povrch. Pokud je jednotka umístěna na nestabilním povrchu, může docházet k zesilování vibrací jednotky.
- Pokud rušení napájecího obvodu uvnitř jednotky nebo kabelů způsobuje rušení obrazu na televizní obrazovce nebo vyzařování statického šumu z blízkých rozhlasových přijímačů nebo zvukových systémů, přesuňte jednotku do vzdálenosti nejméně 2 m od takového zařízení. Udržujte bezdrátové telefony nebo radiobudíky s bezdrátovým příjmem časového signálu rovněž mimo dosah jednotky.

### Pozor

- Aby nedošlo ke znečištění stěn, umístěte jednotku podle rozměrů odstupů na obrázku. Uvědomte si však, že vzhledem k tomu, že tato jednotka nasává špinavý vzduch, mohou se některé typy stěn znečistit, i když jsou rozměry odstupů dodržovány. V takových případech zajistěte dostatečnou vzdálenost mezi jednotkou a stěnou.
- Při delším používání na stejném místě se může podlaha a okolní stěny znečistit, když se vzduch nasává do vstupů vzduchu v blízkosti základny jednotky. Proto se doporučuje pravidelné čištění.

## 5 Příprava nádrže na vodu (pro funkci zvlhčování)

### 1. Vyjměte nádrž na vodu a sejměte uzávěr.

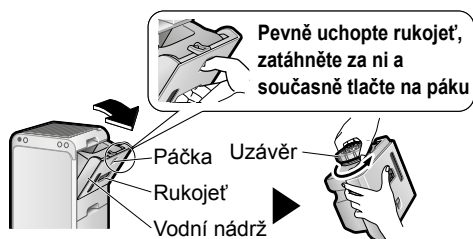

### 2. Naplňte nádrž na vodu vodou z vodovodu a uzavřete uzávěr.

#### Pozor

- Do nádrže na vodu nelijte žádné z následujících látek.
- Teplá voda (40°C nebo vyšší), aromatický olej, chemické látky, nečistá voda, aromatické látky, saponáty atd., které mohou způsobit deformaci jednotky nebo poruchu.
  - Voda z čističe vody, ionizovaná alkalická voda, minerální voda, studniční voda atd.
- Může to vést k množení plísní nebo bakterií.

- Provádějte na místě, kde případné rozlití vody nezpůsobí problém.
- Před naplněním nádrže na vodu ji vyčistěte protřepáním malého množství vody uvnitř nádrže.
- Postupy údržby viz také [► Strana 24](#).



Pevně dotáhněte uzávěr na nádrži na vodu. Pokud tak neučiníte, může dojít k úniku vody.

- Nádrž na vodu bude po naplnění vodou těžká. Při přenášení držte nádrž na vodu pevně **oběma rukama**.
- Nedotýkejte se ventilu ve středu uzávěru. Voda v nádrži na vodu bude vytékat.
- Po dotážení krytky otočte nádrž na vodu dnem vzhůru (aby uzávěr směřoval dolů) a zkontrolujte, zda nedochází k únikům.

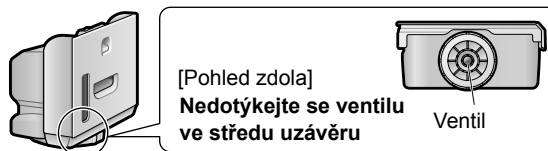

### 3. Vložte nádrž na vodu do jednotky.

- Uchopte rukojeť a vložte nádrž na vodu do zvlhčovacího zásobníku.

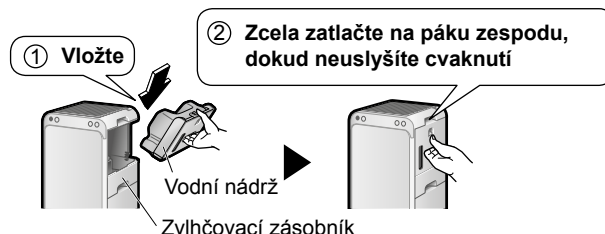

#### Pozor

Protože ponechání jakékoliv zbytkové vody ve zvlhčovacím zásobníku způsobí zápach a nahromadění nečistot, nezapomeňte při každém doplnění nádrže na vodu veškerou zbytkovou vodu ze zvlhčovacího zásobníku vylít. Pokud je cítit nepříjemný zápach nebo se vyskytnou silné nečistoty, viz [► Strana 25](#).

## 6 Příprava dálkového ovladače

### 1. Namontujte držák dálkového ovladače.

- Upevněte hák na držáku dálkového ovladače do otvoru na jeho zadní straně.

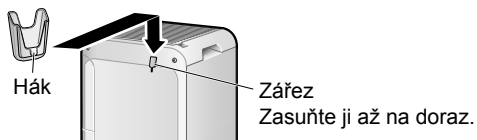

### 2. Stáhněte průhlednou fólii.

- Po odstranění průhledné fólie je dálkový ovladač připraven k použití.

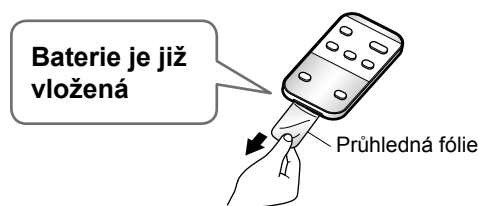

### Způsob použití

- Nasměrujte vysílač dálkového ovladače směrem k přijímači jednotky. Jednotka nemusí přijímat signály, pokud signály něco blokuje, například závěs.
- Maximální dosah vysílání je přibližně 6 m (přímá linie).

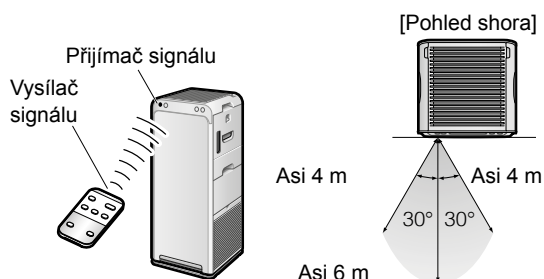

### O dálkovém ovladači

- Dbejte na to, aby se do dálkového ovladače nedostala voda nebo aby na něj nekapala. (Může dojít k poruše.)
- Přijem signálu v místnostech se zářivkami vybavenými elektronickým startérem (zářivky s měničem atd.) může být špatný.
- Nepoužívejte jednotku v blízkosti osvětlovacího zařízení (do 1 m). (Může dojít ke snížení citlivosti příjmu signálu z dálkového ovladače nebo ke změně barvy.)

### Výměna baterie

- Přesuňte západku držáku baterie na dolní straně dálkového ovladače ve směru šipky.
- Vytáhněte držák baterie.
- Vyměňte baterii.
- Vraťte držák baterie do původní polohy.

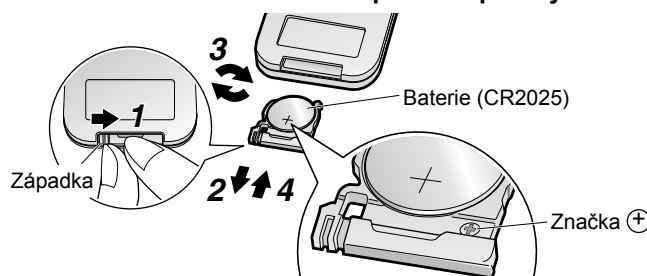

Vložte baterii tak, aby strana se symbolem "+" a strana nosiče baterie se značkou (+) směřovala stejným směrem

### Informace o baterii

- Uchovávejte baterie mimo dosah dětí. V případě, že dojde k požití baterií, ihned navštivte nejbližší lékařskou záchranou službu.
- Abyste předešli možnému zranění nebo poškození z důvodu vytečení elektrolytu nebo prasknutí baterie, vyjměte baterii, pokud výrobek delší dobu nepoužíváte.
- Pokud se elektrolyt baterie dostane do očí, netřete si je. Místo toho okamžitě vypláchněte oči vodou z kohoutku a vyhledejte lékařskou pomoc.
- Nevystavujte baterie teplu ani ohni. Baterie nerozebírejte ani neopravujte. Může dojít k poškození izolace nebo jiných součástí uvnitř baterie, což může vést k úniku elektrolytu z baterie, jejímu prasknutí nebo přehřátí.
- Při likvidaci baterie izolujte póly zabalením do pásky atd. (Při skladování společně s jinými kovovými předměty nebo bateriemi může dojít k přehřátí, prasknutí nebo požáru.) Při likvidaci baterií dodržujte místní pravidla pro oddělení odpadu.
- Pokud je doba výměny baterie jednou ročně, pokud se signál zeslabí, je třeba vyměnit baterii za novou (CR2025).
- Baterie s uplynulým datem expirace mohou vyžadovat výměnu dříve.
- Dodaná baterie je určena pro počáteční použití jednotky a může vyžadovat výměnu za méně než 1 rok.

## 7 Zasuňte napájecí zástrčku do zásuvky

- Základní citlivost snímače zápachu se určuje podle úrovně zápachu (přibližně) za první minutu po každém připojení napájecí zástrčky. **Když je vzduch čistý (bez zápachu), připojte napájecí zástrčku.**

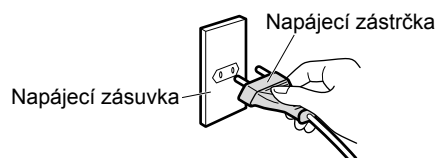

Nevypínejte jednotku odpojením ze zásuvky elektrické sítě. (Mohlo by dojít k požáru v důsledku přehřátí nebo k úrazu elektrickým proudem)

# Provoz

## Provoz

Podrobná nastavení je možné provést pomocí dálkového ovladače.

### Dálkový ovladač

Ovládání pomocí dálkového ovladače.

### Jednotka

Ovládání pomocí ovládacího panelu/panelu na jednotce.

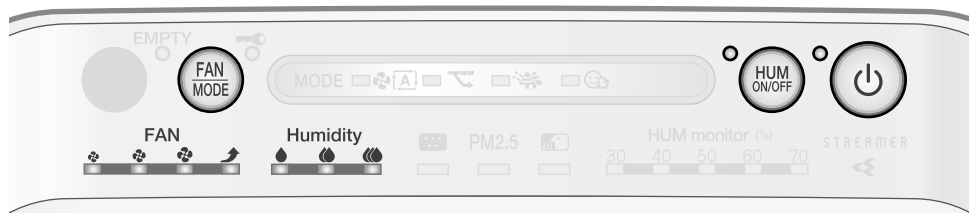

## Pozor

- Nepohybujte jednotkou ani neupevňujte do jednotky či z jednotky součásti neodstraňujte, pokud je jednotka v provozu. Může dojít k úniku vody, poškození nebo poruše.

## Použití funkce čištění vzduchu (ZAPNUTÍ/VYPNUTÍ provozu)

Vyčištění vzduchu v místnosti.

### Dálkový ovladač

Stiskněte tlačítko .

### Jednotka

Stiskněte tlačítko .

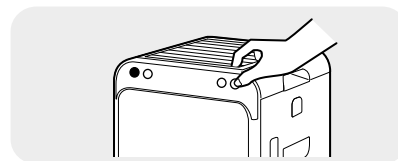

- Opětovným stisknutím tlačítka funkci VYPNETE.
- Rozsvítí se kontrolka ON/OFF [zelená].
- Pokud byla funkce zvlhčování již dříve spuštěna, bude při příštím ZAPNUTÍ jednotky automaticky zahájena operace zvlhčování.

Chcete-li používat pouze funkci čištění vzduchu, vypněte zvlhčovač stisknutím tlačítka  nebo .

## Pozor

Při použití pouze funkce čištění vzduchu zlikvidujte veškerou vodu v nádrži na vodu a ve zvlhčovacím zásobníku.

## Poznámka

- Při zakoupení je jednotka nastavena na provoz s funkcí čištění vzduchu, a režim AUTO FAN s aktivním generátorem iontů plazmy je nastaven na ZAPNUTO.
- Pokud je jednotka odpojena nebo VYPNUTA, bude při příštím ZAPNUTÍ pracovat s naposledy použitými nastaveními.
- Provozní nastavení nelze změnit bezprostředně po zapojení napájecí zástrčky po dobu přibližně 2 sekund.



## Změna průtoku vzduchu

Vyberte požadované nastavení ventilátoru.

: Tichý   
 : Nízký   
 : Standardní   
 : Turbo   
 \* Velikost symbolů se liší podle nastavení režimu ventilátoru.

### Dálkový ovladač

Stiskněte tlačítko

- Každé stisknutí přepíná mezi kontrolkami ventilátoru [zelená].

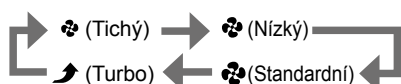

### Jednotka

Stiskněte tlačítko

- Každé stisknutí přepíná mezi kontrolkami ventilátoru [zelená] a ventilátoru [zelená].

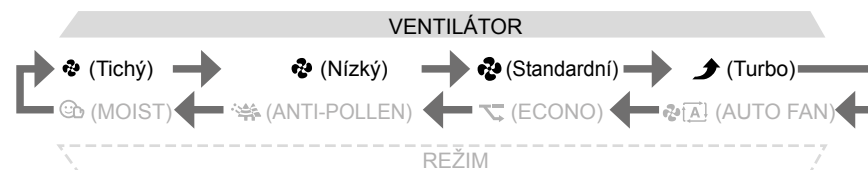

### Informace o nastavení režimu ventilátoru

- Tichý** Vydává se jemný proud vzduchu. Doporučeno pro použití během nočních hodin. Vzhledem k tomu, že se snižuje kapacita dezodorizace, doporučuje se nastavit režim ventilátoru do polohy Standardní nebo vyšší, pokud je třeba rychle odstranit zápach z místnosti.
- Turbo** Okolní vzduch je rychle čištěn velkým proudem vzduchu. Doporučeno pro použití při čištění místnosti.

## Použití funkce zvlhčování a čištění vzduchu

Zvlhčuje a čistí vzduch v místnosti.

Naplňte nádrž na vodu vodou. [▶ Strana 13](#)

### Dálkový ovladač

Stiskněte tlačítko

- Dalším stisknutím tlačítka provoz zrušíte.
- Rozsvítí se kontrolka ZAPNUTO/VYPNUTO [oranžová].

### Jednotka

Stiskněte tlačítko

### Pozor

Při použití této operace se ujistěte, že je jednotka zvlhčovacího filtru upevněna.  
Pro vodu v nádrži na vodu používejte vodu z kohoutku.  
Denně vyměňujte vodu ve zvlhčovacím zásobníku a nádrži na vodu.  
**Protože ponechání jakékoliv zbytkové vody ve zvlhčovacím zásobníku způsobí zápach a nahromadění nečistot, nezapomeňte při každém doplnění nádrže na vodu veškerou zbytkovou vodu ze zvlhčovacího zásobníku vylít.**

- Čištění vzduchu se vždy provádí společně se zvlhčováním. **(Není možné spustit pouze funkci zvlhčování.)**
- Po dosažení cílové úrovně vlhkosti nebo rozsvícení kontrolky přívodu vody se funkce zvlhčování zastaví. Funkce čištění vzduchu však pokračuje.

### Poznámka

- Vnitřní teplota může klesnout, když je funkce zvlhčování v chodu.
- Pokud je spuštěn zvlhčovací systém, můžete slyšet bubláni nebo stříkání, to je však zcela normální (nejedná se o poruchu). [▶ Strana 32](#)
- Pokud je stisknuto tlačítko nebo , když je aktivní režim vlhkosti MOIST, činnost zvlhčovacího systému se zastaví a aktivuje se režim AUTO FAN.

## Nastavení vlhkosti

Vyberte požadovanou úroveň vlhkosti.

### Dálkový ovladač

Stiskněte tlačítko

- Každé stisknutí přepíná mezi kontrolkami vlhkosti [zelená].



### Jednotka

Nelze nastavit z jednotky.

### Nastavení vlhkosti

- Nízký** Cílové hodnoty vlhkosti jsou přibližně 40%\*.
- Standardní** Cílové hodnoty vlhkosti jsou přibližně 50%\*.
- Vysoký** Cílové hodnoty vlhkosti jsou přibližně 60%\*.

\* V závislosti na podmínkách v místnosti, jako je vnitřní a venkovní teplota a úroveň vlhkosti, může dojít k překročení cílové úrovně vlhkosti (nebo k jejímu nedosažení). [▶ Strana 36](#)

### Poznámka

- Pokud stisknete tlačítko při VYPNUTÍ zvlhčování, činnost zvlhčovacího systému se ZAPNE.
- Úroveň vlhkosti nelze zvolit, pokud je aktivní režim MOIST.

Pokud je stisknuto tlačítko , když je aktivní režim vlhkosti MOIST, tento režim se zastaví a aktivuje se režim AUTO FAN.

Úroveň vlhkosti bude dříve zvolená úroveň.

# Užitečné funkce

## Dálkový ovladač



## Jednotka



## Provoz jednotky v režimu

Vyberte režim specifický pro vaše potřeby.  
Průtok vzduchu se nastavuje automaticky, když jednotka běží v režimu.

### Dálkový ovladač

Stiskněte tlačítko  .

- Každé stisknutí přepíná mezi kontrolkami ventilátoru [zelená].



### Jednotka

Stiskněte tlačítko  .

- Každé stisknutí přepíná mezi kontrolkami režimu [zelená] a ventilátoru [zelená].

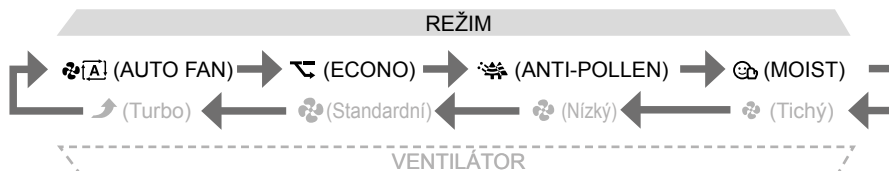

### Poznámka

- Zvlhčovač se zapne, když je zvolen režim **MOIST**.
- Pokud je nastavení ventilátoru ve stavu Tichý nebo je vybrán režim AUTO FAN poté, co jednotka chvíli pracovala v režimu MOIST, funkce zvlhčování bude nadále pracovat. (Úroveň vlhkosti bude úroveň zvolená před aktivací režimu MOIST.)

REŽIM

Použití a funkce

AUTO FAN

**Nastavení automatického řízení průtoku vzduchu**

Nastavení ventilátoru (Tichý, Nízký, Standardní, Vysoký) se automaticky upravuje podle stupně znečištění vzduchu a vlhkosti (je-li aktivní funkce zvlhčování). Kapacita čištění se zvyšuje s rostoucí rychlostí proudění vzduchu.

- Stisknutím tlačítka  vyberte úroveň vlhkosti.
- Stupeň nečistoty vzduchu odpovídá objemu prachu a intenzitě zápachu v okolním vzduchu.

**Úspora energie**

V úsporném režimu v režimu ECONO se nastavení ventilátoru automaticky přepíná pouze mezi režimem Tichým a Nízkým. Sniží se spotřeba energie (\*1) a provozní zvuky.

Pokud je vzduch čistý a bylo dosaženo nastavené úrovně vlhkosti (když je funkce zvlhčování aktivní), po krátké době se automaticky aktivuje režim monitorování.

Doporučeno pro použití během nočních hodin.

- \*1 Porovnáním s režimem AUTO FAN (přibližně 10,6 Wh), spotřeba energie v režimu ECONO (přibližně 6,9 Wh) je přibližně o 3,7 Wh nižší.  
Podmínky testu: provoz na ploše 10 m<sup>2</sup> po dobu 1 hodiny. Za předpokladu, že po zapnutí jednotky byla ihned vykouřena 1 cigareta.

ECONO

**Režim úspory energie**

Nastavení ventilátoru se automaticky přepíná mezi tichým režimem a nízkými otáčkami.

Pokud je vzduch čistý a bylo dosaženo nastavené úrovně vlhkosti, po krátké době...



Pokud vlhkost klesne nebo je detekován prach či zápach...

**Režim monitorování**

- Ventilátor se spouští a zastavuje pravidelně. Monitoruje se prach, zápach a vlhkost.
- Následující funkce jsou vypnuty, což dále snižuje spotřebu energie.

Jednotka Streamer **VYP** Zvlhčování **VYP** (\*2)  
Aktivní iont plasm **VYP**

\*2 Kontrolka ZAPNUTÍ/VYPNUTÍ zvlhčovače zůstává rozsvícená.

- Protože je nastavení ventilátoru omezeno na tichý chod a nízkou kapacitu, snižuje se kapacita čištění a zvlhčování vzduchu.
- Protože vzduch není po zastavení ventilátoru nasáván, sniží se citlivost snímače prachu/PM2,5, snímače zápachu a snímače vlhkosti. Chcete-li zabránit tomuto snížení citlivosti, VYPNĚTE režim monitorování. [▶ Strana 22](#)
- Nastavení režimu ventilátoru se nastavuje automaticky. Průtok vzduchu nelze nastavit ručně.
- Stisknutím tlačítka  nastavte požadovanou úroveň vlhkosti.

ANTI-POLLEN

**Snížení hladiny pylu**

Jemný proud vzduchu se vytváří přepnutím každých 5 minut mezi nastavením Standardní a Nízký režimu FAN, aby mohl být pyl nasát a zachycen dřív, než dosáhne podlahy.

- Nastavení režimu ventilátoru se nastavuje automaticky. Průtok vzduchu nelze nastavit ručně.
- Stisknutím tlačítka  nastavte požadovanou úroveň vlhkosti.

MOIST

**Ochrana proti vysychání hrdla a pokožky**

Vlhkost se automaticky nastaví tak, aby byla šetrná k hrdlu a pokožce.

- Vzhledem k tomu, že vlhkost je udržována na relativně vysoké hodnotě, může v případě velkého rozdílu teplot mezi venkovním a vnitřním prostředím dojít ke kondenzaci.
- Nastavení režimu ventilátoru se nastavuje automaticky. Průtok vzduchu nelze nastavit ručně.
- Úroveň vlhkosti se nastavuje automaticky. Nelze zvolit úroveň vlhkosti.
- Pokud je stisknuto tlačítko , když je aktivní režim vlhkosti MOIST, tento režim se zastaví a aktivuje se režim vlhkosti AUTO FAN. Úroveň vlhkosti bude dříve zvolená úroveň.

■ Podmínky v místnosti a cílová vlhkost

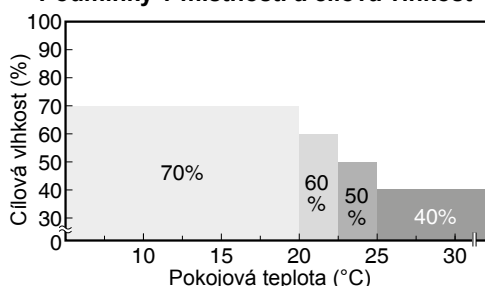

# Užitečné funkce

## Dálkový ovladač



## Jednotka



## Použití dětského zámku

Funkce tlačítek je omezena, aby se zabránilo nesprávné obsluze malými dětmi.

### Dálkový ovladač

Podržte tlačítko  stisknuté asi 2 sekundy.

### Jednotka

Nelze nastavit z jednotky.

- Opětovným podržením tlačítka  po dobu 2 sekund dětskou pojistku vypnete.
- Když je dětská pojistka aktivní, možnosti obsluhy jednotky budou omezeny. Po stisknutí tlačítek zazní pouze tón (3 krátká pípnutí), který zabrání nesprávnému ovládání malými dětmi.

### Poznámka

- Pokud je jednotka odpojena, když je aktivní dětská pojistka, tato pojistka je vypnuta.
- Kontrolka dětské pojistky [oranžová] se rozsvítí, když je funkce aktivní.

## Nastavení jasu kontrolky

Jas kontrolky lze nastavit.

### Dálkový ovladač

Stiskněte tlačítko .

### Jednotka

Nelze nastavit z jednotky.

- Stisknutím tlačítka můžete přepínat mezi jednotlivými nastaveními.



### Poznámka

- Tato funkce je užitečná v případě, že vás kontrolky obtěžují během spánku atd.
- Kontrolka ZAPNUTO/VYPNUTO a kontrolka přívodu vody se nevypínají, i když je jas nastaven na hodnotu VYPNUTO. Tyto kontrolky budou nastaveny na TLUMENÝ.
- Pokud je při nastavení jasu do stavu VYPNUTO stisknuto některé z níže uvedených tlačítek, změní se jas na TLUMENÝ a po přibližně 10 sekundách se vrátí do stavu VYPNUTO.

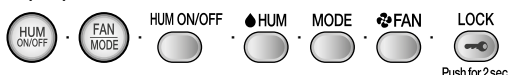

# Rozšířená nastavení

Pokud vás obtěžuje syčivý zvuk generovaný jednotkou Streamer nebo zápach ozonu



\*Nastavení v době nákupu

## Nastavení výstupu jednotky Streamer

Normální\* Nízký

Postup nastavení **Dálkový ovladač**

Podržte stisknuté tlačítko  a  po dobu asi 3 sekund, když je zasunutá napájecí zástrčka a jednotka je vypnutá.

- Při každém podržení tlačítka  a  po dobu přibližně 3 sekund se nastavení přepíná mezi Normálním a Nízkým.

[Když se nastavení změní na Nízké]

Ozve se krátké pípnutí a kontrolka jednotky Streamer bliká asi 5 sekund.



[Když se nastavení změní na Normální]

Ozve se krátké pípnutí a kontrolka jednotky Streamer se rozsvítí na asi 5 sekund.



### ■ Provozní stav jednotky Streamer

Nastavení výstupu jednotky Streamer		Normální	Nízký
VENTILÁTOR	Tichý, Nízký	ZAPNUTO–	VYPNUTO
	Standardní	VYPNUTO*	ZAPNUTO–VYPNUTO*
	Turbo	ZAPNUTO	ZAPNUTO
REŽIM	AUTO FAN, ANTI-POLLEN, MOIST	ZAPNUTO–	ZAPNUTO–VYPNUTO*
	ECONO	VYPNUTO*	VYPNUTO

\*Provozní stav jednotky Streamer ZAP–VYP znamená, že se jednotka Streamer ZAPÍNÁ a VYPÍNÁ automaticky v závislosti na stupni znečištění vzduchu a nastavení režimu ventilátoru.

- Kontrolka jednotky Streamer se vypne, když je provoz jednotky Streamer VYPNUTÝ.

### Poznámka

- Doporučuje se, aby byla jednotka Streamer nastavena do režimu Normální, protože při nastavení na nízkou kapacitu se snižuje kapacita dezodorizace.
- Nastavení jsou uložena do paměti, i když je jednotka odpojena.

Když chcete vypnout výstup aktivních iontů plasmy



\*Nastavení v době nákupu

## Nastavení výstupu aktivních iontů plasmy

ZAPNUTO\* VYPNUTO

Postup nastavení **Dálkový ovladač**

Podržte stisknuté tlačítko  a  po dobu asi 3 sekund, když je zasunutá napájecí zástrčka a jednotka je vypnutá.

- Při každém podržení tlačítka  a  po dobu přibližně 3 sekund se nastavení přepíná mezi nastavením ZAPNUTO a VYPNUTO.

[Když se nastavení změní na VYPNUTO]

Ozve se krátké pípnutí a kontrolka prachových částic, kontrolka PM2,5 a kontrolka snímače zápachu začnou blikat zeleně po dobu přibližně 5 sekund.



[Když se nastavení změní na ZAPNUTO]

Ozve se krátké pípnutí a kontrolka prachových částic, kontrolka PM2,5 a kontrolka snímače zápachu začnou svítit zeleně po dobu přibližně 5 sekund.

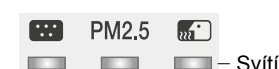

### Poznámka

- Nastavení jsou uložena do paměti, i když je jednotka odpojena.
- Pokud je funkce vypnutá, výboje aktivních iontů plasmy se zastaví, avšak odstranění prachu a zápachu pokračuje.
- Pokud vás zápach ozonu obtěžuje, nastavte výstup aktivních plasmatických iontů na VYPNUTO.
- Pokud zápach ozonu pokračuje i po VYPNUTÍ výstupu, nastavte výstup jednotky Streamer na nízkou hodnotu.

# Rozšířená nastavení

Pokud je vydáván tón, když se rozsvítí kontrolka přívodu vody

\*Nastavení v době nákupu

## Nastavení oznamovacího tónu

ZAPNUTO\* VYPNUTO

Postup nastavení **Jednotka**

Podržte stisknuté tlačítko  po dobu asi 3 sekund, když je zasunutá napájecí zástrčka a jednotka je vypnutá.

- Při každém podržení tlačítka  po dobu přibližně 3 sekund se nastavení přepíná mezi polohami ZAPNUTO a VYPNUTO.

[Když se nastavení změní na VYPNUTO]

Ozve se krátké pípnutí a kontrolka vlhkosti  (Standardní) bliká asi 5 sekund.

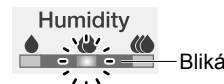

[Když se nastavení změní na ZAPNUTO]

Ozve se krátké pípnutí a kontrolka vlhkosti  (Standardní) svítí asi 5 sekund.



### Poznámka

- Tato funkce je užitečná například během spánku atd.
- Nastavení jsou uložena do paměti, i když je jednotka odpojena.
- Alarm upozornění na chybu nelze vypnout.



Pokud citlivost snímače prachu/PM2,5 nespĺňuje vaše požadavky

\*Nastavení v době nákupu

## Nastavení citlivosti snímače prachu / PM2,5



Vysoký Normální\* Nízký

Postup nastavení **Dálkový ovladač** **Jednotka**

**1. Podržte stisknuté tlačítko**  po dobu asi 5 sekund a pokud zazní krátké pípnutí, stiskněte tlačítko  na dálkovém ovladači a současně stiskněte tlačítko  na jednotce.

- Toto nastavení lze provést pouze při zapnutí nebo vypnutí jednotky.

**2. Jakmile zazní krátké pípnutí, obě tlačítka uvolněte.**

- Jedna z kontrolek ventilátoru ( (Nízká),  (Standardní),  (Turbo)) bude blikat po dobu přibližně 5 sekund a poté se rozsvítí kontrolka odpovídající aktuálně nastavené citlivosti.

**3. Stisknutím tlačítka**  na jednotce změňte nastavení citlivosti.

- Každé stisknutí přepíná mezi kontrolkami ventilátoru a umožňuje změnit citlivost.

Chcete-li nastavit **vysokou** citlivost:

► Vyberte kontrolku ventilátoru  (Turbo).

Chcete-li nastavit **nízkou** citlivost:

► Vyberte kontrolku ventilátoru  (Nízká).

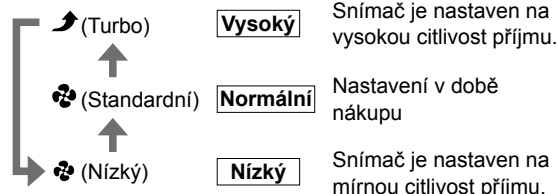

- Nastavení je indikováno pomocí kontrolky ventilátoru. Pokud se indikace kontrolkami ventilátoru nezmění, odpojte jednotku, počkejte alespoň 5 sekund, poté znovu zapojte napájecí zástrčku a opakujte výše uvedený postup od začátku.

**4. Po výběru nového nastavení stiskněte tlačítko**  na dálkovém ovladači.

- Ozve se krátké pípnutí a nové nastavení bude blikat. Odpojte jednotku, zatímco kontrolka bliká, počkejte alespoň 5 sekund a poté znovu připojte napájecí zástrčku. Nastavení je nyní dokončeno.
- Pokud tento postup neprovedete, jednotka se nevrátí do běžného provozního režimu.

### Poznámka

- Nastavení jsou uložena do paměti, i když je jednotka odpojena.



Chcete-li VYPNOUT režim monitorování (v režimu ECONO)

\*Nastavení v době nákupu

## Nastavení režimů v režimu ECONO

Monitorování ZAPNUTO*	Monitorování VYPNUTO
--------------------------	-------------------------

Postup nastavení **Dálkový ovladač** **Jednotka**

**1. Podržte stisknuté tlačítko**  **po dobu asi 5 sekund a pokud zazní krátké pípnutí, stiskněte tlačítko**  **na dálkovém ovladači a současně stiskněte tlačítko**  **na jednotce.**

- Toto nastavení lze provést pouze při zapnutí nebo vypnutí jednotky.

**2. Jakmile zazní krátké pípnutí, obě tlačítka uvolněte.**

- Přibližně po 5 sekundách blikání se rozsvítí kontrolka režimu ventilátoru  (Tichý) a režimu ECONO. Kontrolka režimu ECONO se rozsvítí nebo bliká v závislosti na stavu ZAPNUTÍ/VYPNUTÍ monitorovacího režimu.

**3. Stisknutím tlačítka**  **na jednotce změníte nastavení.**

- Každým stisknutím se ZAPNE nebo VYPNE kontrolka režimu ECONO. (Kontrolka ventilátoru  (Tichý) zůstane svítit.)

Chcete-li režim monitorování **ZAPNOUT**:

- ▶ Zapněte kontrolku režimu ECONO.



**ZAPNUTO**

Nastavení  
v době nákupu

Chcete-li režim monitorování **VYPNOUT**:

- ▶ Vypněte kontrolku režimu ECONO.



**VYPNUTO**

- Nastavení je indikováno pomocí kontrolky režimu ECONO. Pokud se indikace kontrolky režimu ECONO nezmění, odpojte jednotku, počkejte alespoň 5 sekund, poté znovu zapojte napájecí zástrčku a opakujte výše uvedený postup od začátku.

**4. Po výběru nového nastavení stiskněte tlačítko**  **na dálkovém ovladači.**

- Ozve se krátké pípnutí a začne blikat kontrolka ventilátoru  (Tichý). Když je režim monitorování ZAPNUTÝ, bliká také kontrolka režimu ECONO. Odpojte jednotku, zatímco kontrolka bliká, počkejte alespoň 5 sekund a poté znovu připojte napájecí zástrčku. Nastavení je nyní dokončeno.
- Pokud tento postup neprovedete, jednotka se nevrátí do běžného provozního režimu.

### Poznámka

- Nastavení jsou uložena do paměti, i když je jednotka odpojena.

# Údržba

## ⚠ VÝSTRAHA

Před čištěním a údržbou jednotku odpojte. (Mohlo by dojít k úrazu elektrickým proudem.)

### Stručná referenční tabulka údržby

Podrobné informace o demontáži a montáži součástí během čištění a údržby naleznete na referenčních stránkách.

#### Výstupní mřížka

##### Problémy s nečistotami

##### Otření

##### Omytí/propláchnutí

- Nečistoty otřete měkkou vlhkou utěrkou a opláchněte vodou.
- Nepoužívejte tvrdý kartáč apod. (mohlo by dojít k poškození).
- Pokud je nánosy nečistot silné, nechte součást namáčet ve vlažné vodě nebo ve vodě při pokojové teplotě smíchané s neutrálním kuchyňským čisticím prostředkem, důkladně opláchněte čisticí prostředek a nechte součást ve stínu oschnout.

##### Demontáž

Zasuňte prsty do výřezů v horní části jednotky a zvedněte.

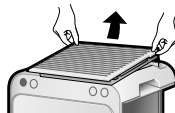

##### Instalace

Dávejte pozor na orientaci a bezpečně připevněte.



#### Jednotka

##### Problémy s nečistotami

##### Otření

- Nečistoty otřete měkkou vlhkou utěrkou.
- Pokud je nánosy nečistot silné, otřete je měkkou vlhkou utěrkou namočenou v roztoku vody s neutrálním kuchyňským čisticím prostředkem.
- Nepoužívejte tvrdý kartáč apod. (mohlo by dojít k poškození).

#### Předřazený filtr (přední / levá strana / pravá strana)

##### Přibližně každé 2 týdny

##### Vyčištění vysavačem

##### Omytí/propláchnutí

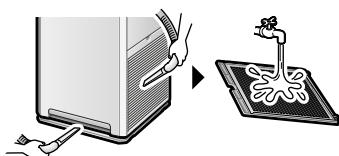

- Po odstranění prachu pomocí vysavače vyjměte a omyjte filtr vodou a nechte jej ve stínu oschnout.
- Při čištění mezer v mřížce použijte měkký kartáč.

##### Pozor

- Nepoužívejte bavlněný tampón nebo tvrdý kartáč apod. (může dojít k částečnému rozlomení filtru).
- Nevystavujte filtr působení velké síly (může dojít k částečnému rozlomení/poškození filtru).
- Pokud je nánosy nečistot silné, nechte součást namáčet ve vlažné vodě nebo ve vodě při pokojové teplotě smíchané s neutrálním kuchyňským čisticím prostředkem, důkladně opláchněte čisticí prostředek a nechte součást ve stínu oschnout.

##### Demontáž



- 1 Uchopte jeden konec předřazeného filtru a položte palec na jednotku.



- 2 Vytahujte směrem k sobě.

##### Instalace

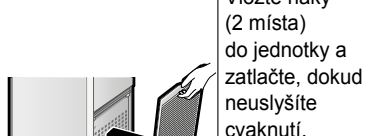

Vložte háky (2 místa) do jednotky a zatlačte, dokud neuslyšíte cvaknutí.

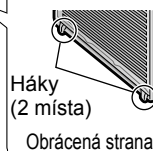

Háky (2 místa)  
Obrácená strana

Vložte hák (1 místo) do jednotky. Zatlačte oba konce, dokud nejsou bezpečně připevněny.

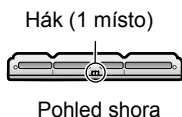

Hák (1 místo)  
Pohled shora

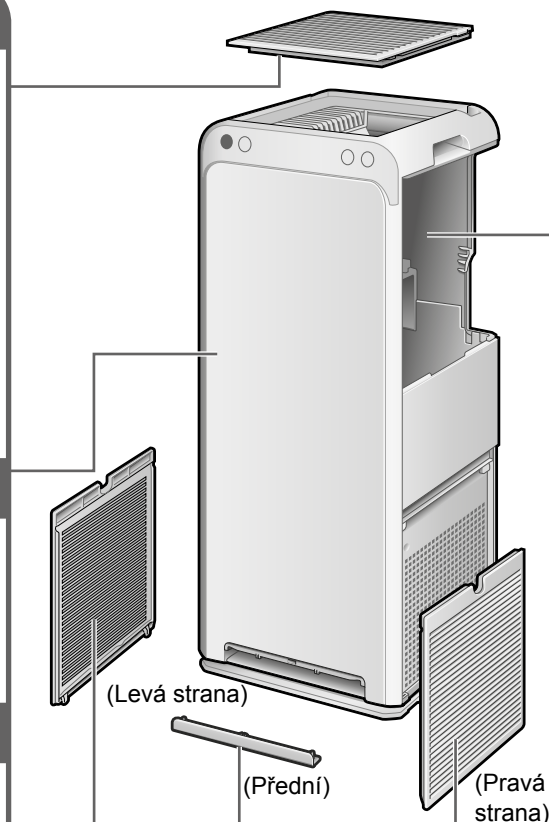

#### Snímač prachu/PM2,5

##### Nahromadění prachu

##### Vyčištění vysavačem

- 1 Demontujte předřazený filtr (levá strana).
- 2 Pomocí štěrbinové hubice vysavače nebo podobného nástroje vysajte prach, který ulpěl na přívodu vzduchu snímače prachu/PM2,5.

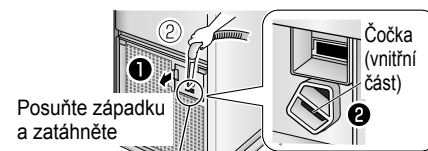

Posuňte západku a zatáhněte

Čočka (vnitřní část)

Sání vzduchu snímače prachu/PM2,5

##### Přibližně každé 3 měsíce Otření

- 1 Demontujte předřazený filtr (levá strana) a kryt sání vzduchu snímače prachu/PM2,5.
- 2 Otřete čočku suchým bavlněným tampónem.



##### Čočka

Je-li špatně vidět, použijte svítilnu

Pomocí štěrbinové hubice vysavače nebo podobného nástroje odstraňte veškerý prach, který se nahromadil kolem čočky.

- 3 Řádně nasadte kryt. (Pokud se kryt sesmekne, může dojít k poruše.)



## ⚠ VÝSTRAHA

- Nepoužívejte benzín, benzín, ředidlo, lešticí prostředek, parafín, alkohol atd. (může dojít k úrazu elektrickým proudem, požáru nebo prasknutí).
- Neomývejte hlavní jednotku vodou. (Důsledkem by mohl být úraz elektrickým proudem, požár nebo porucha/závada.)

### Vodní nádrž ▶Strana 13

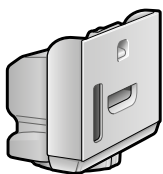

[ Vnitřek nádrže na vodu ]  
Po každém doplnění  
nádrže na vodu

#### Omytí/propláchnutí

- Nádrž na vodu čistěte tak, že ji naplníte malým množstvím vody, uzavřete uzávěr a protřepete ji.
- Pokud je obtížné odstraňovat nečistoty, vyčistěte je měkkým kartáčem nebo naředěným neutrálním kuchyňským čisticím prostředkem a důkladně čisticí prostředek opláchněte.

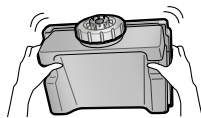

[ Vnější část nádrže na vodu ]  
V případě silného znečištění  
vnější strany nádrže na vodu

#### Otření

- Nečistoty otřete měkkou vlhkou utěrkou.
- Pokud je nánosy nečistot silné, otřete je měkkou vlhkou utěrkou namočenou v roztoku vody s neutrálním kuchyňským čisticím prostředkem.



### Jednotka zvlhčovacího filtru Podrobnosti o čištění a demontáži/montáži viz ▶Strana 25, 26



Přibližně každý 1 týden nebo v případě  
obtěžujícího zápachu nebo silného znečištění

#### Namáčení nebo

Namočte do neutrálního čisticího  
prostředku nebo jedlé sody

Každou sezónu nebo v případě  
obtížně odstranitelného  
vodního kamene (bílý a hnědý)

Namočte do kyseliny citronové  
nebo citrónové šťávy

Přibližně každých 10 let

#### Výměna

### Zvlhčovací zásobník Podrobnosti o čištění a demontáži/montáži viz ▶Strana 25

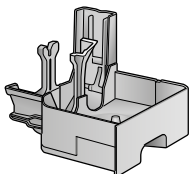

Přibližně každé 3 dny nebo v případě obtěžujícího zápachu nebo silného znečištění

#### Omytí/propláchnutí

### Jednotka dezodorizačního filtru ▶Strana 28

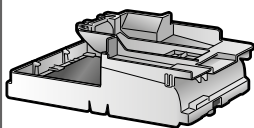

Problémy se zápachem nebo nečistotami

#### Vyčištění vysavačem

Nepoužívejte vodu

- Vyjměte z jednotky společně s rámem a odstraňte prach pomocí vysavače.
- V případě obtěžujícího zápachu nechte součást v zastíněné oblasti, kde může proudit vzduch. (asi 1 den)
- Povrch neškrábejte.
- Nepoužívejte k čištění jednotky vodu. (Při použití vody ztratí součást tvar a stane se nepoužitelnou.) ▶Strana 31

Nikdy nevyjímajte  
dezodorizační filtr  
z rámu

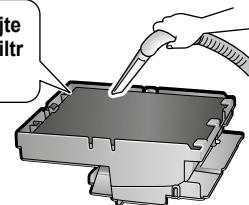

### Prachový filtr ▶Strana 28

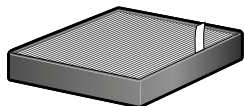

Přibližně každých 10 týdnů

#### Výměna

Nepoužívejte vodu

Nečistěte vysavačem

- Při čištění nepoužívejte vysavač ani vodu. (Pokud je filtr poškozený nebo jsou v něm otvory atd., prach projde filtrem a kapacita pro zachytávání prachu se sníží.)

### Pozor

- Zajistěte, aby nedošlo ke změně barvy nebo deformaci.
  - Pokud používáte čisticí prostředek, důkladně jej otřete, aby žádný nezůstal na součásti.
  - Pokud používáte teplou vodu, ujistěte se, že její teplota je 40°C nebo nižší.
  - Nenechávejte součásti oschnout na přímém slunečním světle.
  - Neosušte součásti pomocí sušičky.
  - Nenechte na součásti působit oheň.
- Pokud používáte vysavač, netlačte na součást silou ani do ní nebouchejte. (Může dojít k poškození)
- Na jednotku nestříkejte deodorant ve spreji ani jiné typy sprejů, ani je nepoužívejte v blízkosti jednotky. (Může dojít k poruše.)

# Údržba

**⚠ VÝSTRAHA**  
 Před čištěním a údržbou jednotku odpojte.  
 (Mohlo by dojít k úrazu elektrickým proudem.)

## Demontáž zvlhčovacího zásobníku a jednotky zvlhčovacího filtru

**1. Vyměňte nádrž na vodu z hlavní jednotky.**

► Strana 13

**2. Vyměňte zvlhčovací zásobník a poté vyměňte jednotku zvlhčovacího filtru ze zásobníku.**

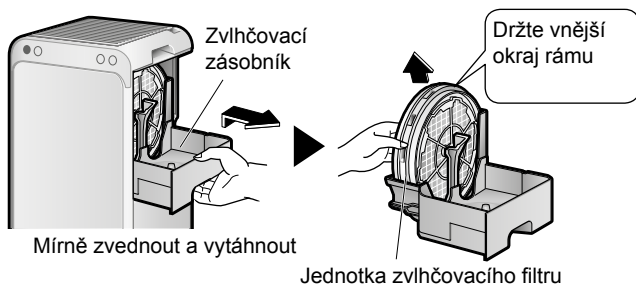

Mírně zvednout a vytáhnout

Jednotka zvlhčovacího filtru

- Opatrně zásobník vytáhněte, protože pokud je uvnitř nějaká voda, může se voda vylít.
- Při přenášení držte základnu zvlhčovacího zásobníku.

## Přípevnění zvlhčovacího zásobníku a jednotky zvlhčovacího filtru

**1. Přípevněte zvlhčovací zásobník a jednotku zvlhčovacího filtru.**

**① Přípevněte jednotku zvlhčovacího filtru k zásobníku.**

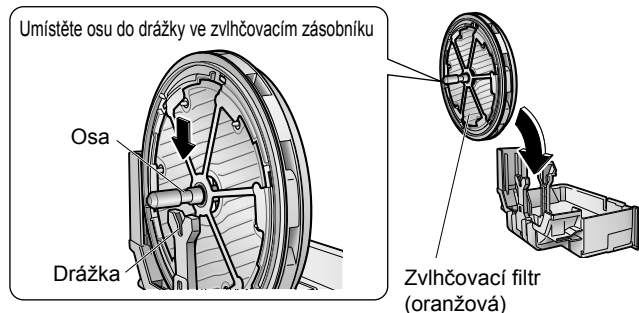

**② Zcela zatlačte zvlhčovací zásobník do hlavní jednotky.**

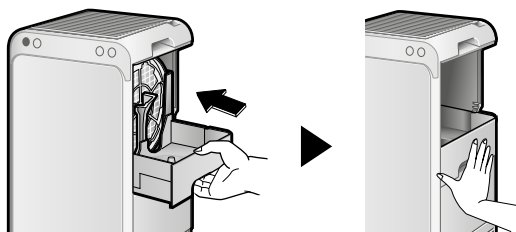

- Pokud není jednotka zvlhčovacího filtru správně připevněna ke zvlhčovacímu zásobníku, nelze zvlhčovací zásobník připojit k hlavní jednotce.

### Pozor

Po instalaci zvlhčovacího zásobníku do hlavní jednotky neotáčejte zvlhčovací filtrem silou. Může dojít k poruše.

**2. Vložte dovnitř nádrž na vodu.** ► Strana 13

## Zvlhčovací zásobník **Omytí/propláchnutí**

Přibližně každé 3 dny nebo v případě obtěžujícího zápachu nebo silného znečištění

**Vyčistěte vodou.**

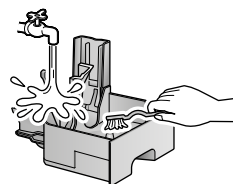

- K čištění obtížně přístupných míst použijte měkký hadr nebo kartáč.
- V případě oblastí na zásobníku s usazeninami vodního kamene vyčistěte měkkým hadrem nebo kartáčem namočeným ve vlažné vodě nebo ve vodě o pokojové teplotě, ve které byla rozpuštěna kyselina citronová, a poté opláchněte vodou.
- Dbejte na to, aby kazeta s ionty stříbra nebyla ponořena do vlažné vody nebo do vody o pokojové teplotě, ve které byla rozpuštěna kyselina citronová nebo jedlá soda. Pokud tak učiníte, dojde ke ztrátě kapacity nutné k zajištění odolnosti proti vzniku kalu.
- Kyselinu citronovou lze zakoupit v lékárně, obchodu s drogerií nebo v supermarketu.
- V závislosti na kvalitě vody a prostředí použití může dojít ke změně barvy vody ve zvlhčovacím zásobníku, a to v důsledku vodního kamene apod. V takových případech vyčistěte zásobník podle výše uvedeného postupu.

## O plováku a kazetě s ionty stříbra

- **Nevyjímajte plovák ani kazetu s ionty stříbra.**
- Pokud je plovák demontován, nelze uvádět zvlhčovací systém do chodu. Pokud je kazeta s ionty stříbra vyjmuta, dojde ke ztrátě kapacity nutné k zajištění odolnosti proti vzniku kalu.

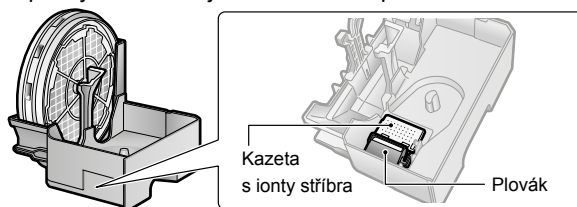

## Pokud se plovák odpojí od zásobníku

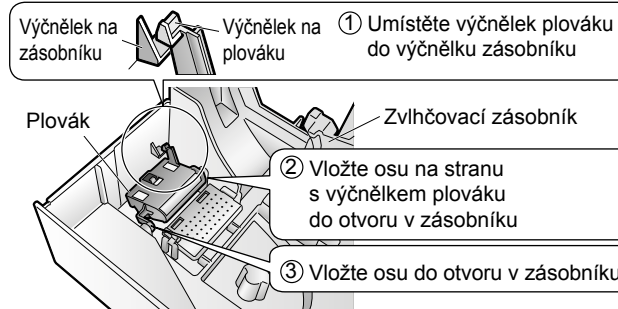

Výčnělek na zásobníku

Plovák

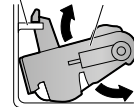

Pohled v řezu

- Umístěte výčnělek plováku do výčnělku zásobníku
  - Vložte osu na stranu s výčnělky plováku do otvoru v zásobníku
  - Vložte osu do otvoru v zásobníku
- Zkontrolujte hladký pohyb plováku po připojení.
  - Pokud plovák při plnění zásobníku vodou stoupne na vodní hladinu, byl správně připojen.

Jsou-li zvlhčovač a zvlhčovací filtr znečištěny, může dojít ke vzniku zápachu. Nezapomeňte je pravidelně čistit.

## Jednotka zvlhčovacího filtru **Namáčení**

Přibližně každý 1 týden nebo v případě obtěžujícího zápachu nebo silného znečištění

**Čištění provádějte namočením do vlažné vody (přibližně 40°C nebo méně) nebo do vody o pokojové teplotě.**

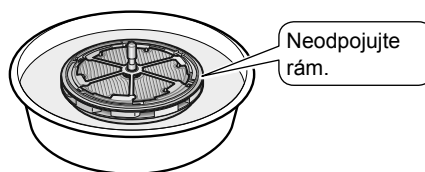

### Pokud se zápach nebo nečistoty obtížně odstraňují

Namočte na 40 až 60 minut do vlažné vody (přibližně 30°C nebo méně) nebo do vody o pokojové teplotě, smíchané s neutrálním kuchyňským čisticím prostředkem nebo jedlou sodu a poté dokonale opláchněte.

#### Množství k použití:

Množství uvedené v návodu pro čisticí prostředek



#### Množství k použití:

2 lžičky jedlé sody v 1 l vody



- Jedlou sodu lze zakoupit v lékárně, obchodu s drogerií nebo v supermarketu.

### Každou sezónu nebo v případě obtížně odstranitelného vodního kamene (bílý a hnědý)

- Namočte do vlažné vody (přibližně 40°C nebo méně) nebo do vody o pokojové teplotě smíchané s kyselinou citronovou nebo citrónovou šťávou, a to na dobu přibližně 2 hodin, pak dokonale opláchněte.

#### Množství k použití:

2 lžičky kyseliny citronové v 3 l vody



**Pokud dochází k hromadění nečistot, prodlužte dobu namáčení.**

- Kyselinu citronovou lze zakoupit v lékárně, obchodu s drogerií nebo v supermarketu.

#### Množství k použití:

1/4 šálku citrónové šťávy na 3 šálky vody

- Lze použít balenou 100% citrónovou šťávu. Používejte pouze 100% citrónovou šťávu bez dužniny (v případě potřeby je nutné šťávu přefiltrovat).
- Pokud vymačkáte citrón, ujistěte se, že ve šťávě nejsou žádné kousky kůry nebo pecek.

Pokud není vodní kámen odstraněn a jednotka je nadále v provozu, může dojít ke snížení kapacity zvlhčování a úniku vody.

V každé sezóně vyčistěte pomocí kyseliny citronové nebo citrónové šťávy.

## Bezpečnostní upozornění při čištění jednotky zvlhčovacího filtru

- Při čištění zvlhčovacího filtru nepoužívejte sílu (může dojít k deformaci).
- Jemným otíráním měkkou houbou očistěte.
- Nepoužívejte kartáč ani nedrhňte silou.
- Abyste předešli vzniku nepříjemného zápachu a zabarvení, důkladně součásti opláchněte čistou vodou. (I v případě změny barvy není problém zařízením používat.)
- Součásti lze použít i v případě, že jsou po čištění stále vlhké.
- Pokud nebudete součásti delší dobu používat, nechte je na zastíněném místě, aby důkladně oschly, a poté je namontujte.

### Pozor

Nánosy nečistot se liší podle prostředí použití zvlhčovacího filtru.

Pokud si všimnete zápachu z výstupu vzduchu nebo snížení kapacity zvlhčování (spotřeba vody), doporučujeme tyto součásti vyčistit.

## Nečistoty uvnitř jednotky

Po demontování nádrže na vodu mohou být na vnitřní straně jednotky viditelné bílé nečistoty způsobené usazením sloučenin chlóru, které vznikají v důsledku odpařování vody. To je však normální.

Pokud nečistoty představují problém, proveďte údržbu podle níže uvedených pokynů.

- Nečistoty otřete měkkou vlhkou utěrkou.
- Pokud je nánosy nečistot silné, otřete je měkkou vlhkou utěrkou namočenou v roztoku vody s neutrálním kuchyňským čisticím prostředkem.
- Nepoužívejte tvrdý kartáč apod. (mohlo by dojít k poškození).

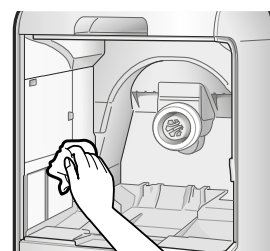

## Zvlhčovací filtry **Výměna**

**Vyměňte přibližně každých 10 let\***

### Informace o intervalech výměny součástí

- Intervaly výměny závisí na způsobu použití a na umístění jednotky.  
Standardní interval výměny je přibližně 10 let za předpokladu, že filtry jsou používány 8 hodin denně, 6 měsíců ročně a jsou pravidelně čištěny. Vyměňte zvlhčovací filtry, pokud nelze odstranit nečistoty nebo skvrny, nebo pokud se snižuje kapacita zvlhčování (spotřeba vody).

### Porucha součástí jednotky zvlhčovacího filtru

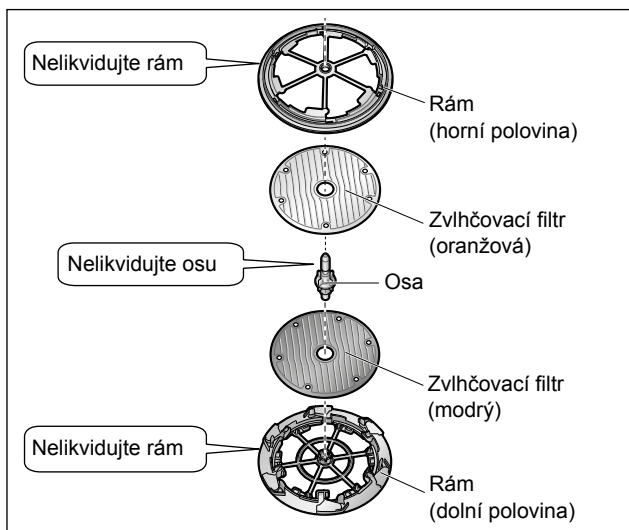

## 1. Demontujte rám a osu.

- Uvolněte háky rámu (6 míst).

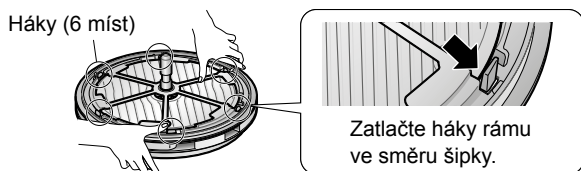

- Demontujte rám (horní polovina) a vytáhněte osu z rámu (dolní polovina).

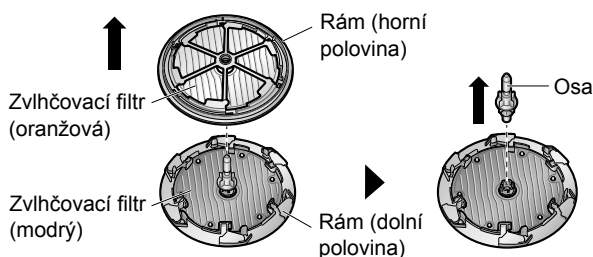

## 2. Vyměňte zvlhčovací filtry.

- Oddělte zvlhčovací filtry od každého rámu.

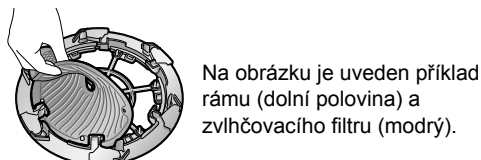

\* Doba do poklesu kapacity zvlhčování na 50% jmenovité kapacity zvlhčování

### Nákup a likvidace

- Viz "Samostatně prodávané součásti". ▶ Strana 29

## 3. Na každý rám připevněte nové zvlhčovací filtry. (Oba zvlhčovací filtry mají přední i zadní stranu.)

- Vyrovnejte výčnělky (6 míst) na každém rámu s otvory v každém filtru. (Pokud není voda správně připojena, může dojít k úniku vody.)

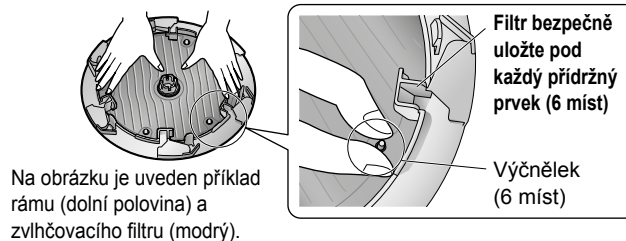

Na obrázku je uveden příklad rámu (dolní polovina) a zvlhčovacího filtru (modrý).

### Kombinace filtrů a rámu

- Připevněte filtry k rámu tak, aby barva a klíčování každého filtru odpovídaly značkám na rámu.

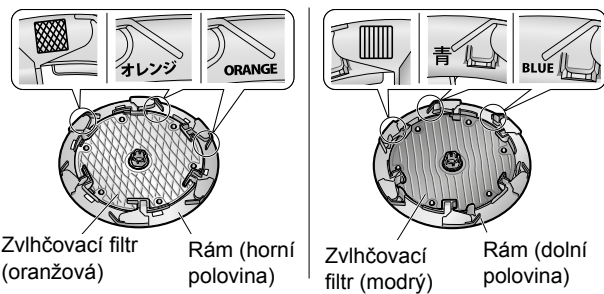

## 4. Připevněte rámy a osu.

- Během připojování vystředěte drážky v rámech (horní polovina a dolní polovina) s výčnělky na ose.

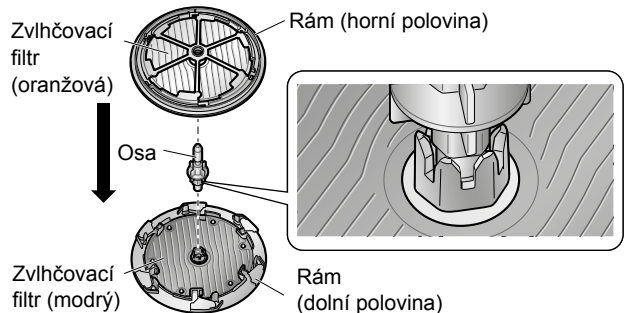

- Vložte háky (6 míst) do jednotky a zatlačte, dokud neuslyšíte cvaknutí.

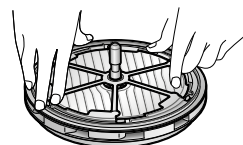

Ujistěte se, že jsou prachový filtr a jednotka dezodorizačního filtru připojeny k hlavní jednotce, když je jednotka v provozu. Pokud tyto součásti nejsou za provozu k jednotce připevněny, může dojít k poruše nebo poškození.

## Prachový filtr **Výměna**

### Vyměňte přibližně každých 10 let

#### Informace o intervalech výměny součástí

- Interval výměny závisí na způsobu použití a na umístění jednotky. Standardní interval výměny je asi 10 let za předpokladu, že se jednotka používá denně v domácnosti, kde je denně vykouřeno 5 cigaret. (Výpočet v souladu s metodou testování podle normy Japan Electrical Manufacturers' Association JEM1467) Pokud je obsah nečistot v okolním vzduchu vysoký, bude nutné filtr vyměňovat častěji. Pokud prachový filtr neplní svou funkci, vyměňte jej.

#### Nákup a likvidace

- Viz "Samostatně prodávané součásti". ▶ Strana 29

### 1. Vyjměte nádrž na vodu z hlavní jednotky.

▶ Strana 13

### 2. Vytáhněte zvlhčovací zásobník se zvlhčovacím filtrem.

▶ Strana 25

### 3. Vyjměte jednotku dezodorizačního filtru.

- Posuňte páku na jednotce dezodorizačního filtru do polohy  a odjistěte ji.

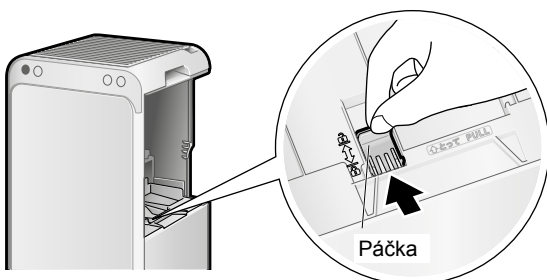

- Uchopte rukojeť v horní části jednotky dezodorizačního filtru a zvedněte díl nahoru a ven.

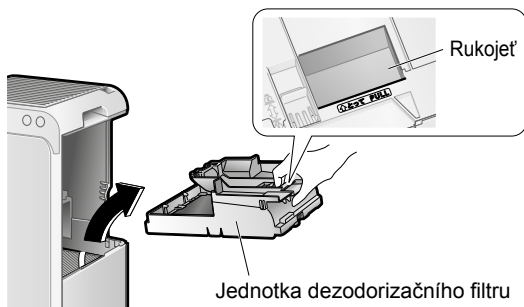

### 4. Vyjměte prachový filtr.

- Vytáhněte štítek prachového filtru nahoru
- Podržte spodní část prachového filtru a zvedněte jej.

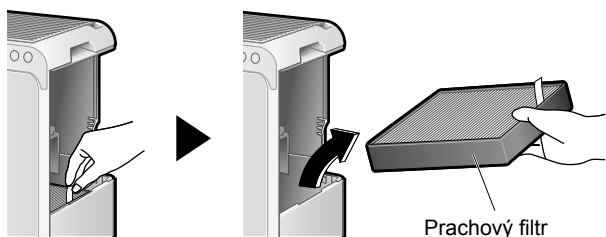

### 5. Připevněte nový prachový filtr.

- Pokud je instalace obtížná, zatlačte při instalaci prachový filtr.



### 6. Do hlavní jednotky vložte jednotku dezodorizačního filtru.

- Připevněte jednotku dezodorizačního filtru a posunutím páky do polohy  zajistěte.

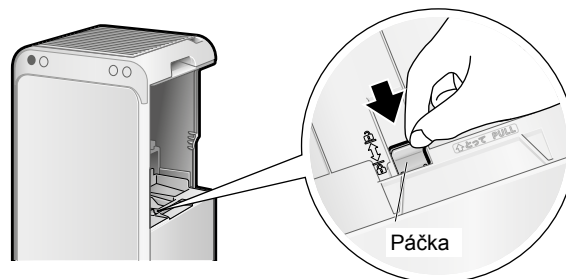

#### Pozor

Uzamkněte dezodorizační filtr správným způsobem. Pokud není při provozu jednotka uzamčena, může dojít k výskytu neobvyklého hluku a snížení výkonu.

### 7. Připevněte zvlhčovací zásobník se zvlhčovacím filtrem.

▶ Strana 25

### 8. Vložte dovnitř nádrž na vodu.

▶ Strana 13

# Údržba

## Samostatně prodávané součásti Obraťte se na svého prodejce.

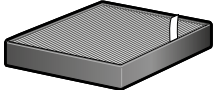
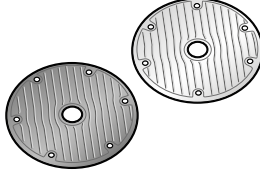
Náhradní součást	Náhradní součást
<p><b>Prachový filtr (elektrostatický filtr HEPA) (1 ks)</b> Model: KAFP080B4E</p>	<p><b>Zvlhčovací filtry (bez rámu)</b> (Oranžová: 1 kus, modrá: 1 kus) Model: KNME080A4E</p>
	
<ul style="list-style-type: none"> <li>• Vyměňte přibližně každých 10 let.</li> <li>• Zachycuje prach a pyl.</li> </ul>	<ul style="list-style-type: none"> <li>• Vyměňte přibližně každých 10 let.</li> <li>• Zvlhčování vzduchu odpařováním vody během spuštění funkce zvlhčování.</li> </ul>

- Nesprávná údržba součástí může mít za následek:
  - Snížená kapacita čištění vzduchu
  - Snížená kapacita dezodorizace
  - Vydávání zápachů
- Při likvidaci prachového filtru (vyrobeného z polyesteru a polypropylenu) a zvlhčovacího filtru (vyrobeného z polyesteru) dodržujte místní pravidla pro sběr odděleného odpadu.

### ■ Požadavky na likvidaci



Váš produkt a baterie dodávané s ovladačem jsou označeny tímto symbolem. Tento symbol znamená, že elektrické a elektronické produkty se nesmí přidávat do netříděného domovního odpadu.

U baterií může být u tohoto symbolu vytištěna chemická značka. Uvedená chemická značka znamená, že baterie obsahuje těžký kov ve vyšší než určité koncentraci. Možné chemické značky jsou:

- Pb: olovo (>0,004%)
- Hg: rtuť (>0,0005%)

Likvidace tohoto produktu musí být provedena v souladu s příslušnými místními a národními předpisy.

Jednotky a odpadní baterie musí být likvidovány ve specializovaném závodě, aby jejich části mohly být opakovaně použity, recyklovány nebo regenerovány.

Zajistíte-li správnou likvidaci, pomůžete ochraně před případnými negativními důsledky pro životní prostředí a dopady na lidské zdraví. Podrobnější informace si vyžádejte od pracovníka, který provedl instalaci, nebo od místních úřadů.

### Pokud jednotku delší dobu nepoužíváte

1. Odpojte napájení.
2. Zlikvidujte veškerou zbytkovou vodu v nádrži na vodu a zvlhčovacím zásobníku a poté součásti vyčistěte. ▶ Strana 23, 24
3. Nechte vnitřní části ve stínované oblasti, aby vyschly.
  - Zejména části očištěné vodou by měly být zcela suché. (Plíseň může být způsobena zbývající vlhkostí.)
4. Zakryjte výstup vzduchu a ostatní otvory plastovým sáčkem nebo podobným materiálem, aby se zabránilo vniknutí prachu, a jednotku uložte ve svislé poloze na suchém místě. (Porucha nebo poškození mohou být způsobeny uložením jednotky vzhůru nohama nebo vodorovně.)

### Pokud se zvlhčování delší dobu nepoužívá (mimo sezónu atd.)





1. Odpojte napájení.
2. Zlikvidujte veškerou zbytkovou vodu v nádrži na vodu a zvlhčovacím zásobníku a poté součásti vyčistěte. ▶ Strana 23, 24
3. Nechte vnitřní části ve stínované oblasti, aby vyschly.
  - Zejména části očištěné vodou by měly být zcela suché. (Plíseň může být způsobena zbývající vlhkostí.)
4. Zasuňte napájecí zástrčku do zásuvky.
5. Spusťte čištění vzduchu.

# Informace o indikačních kontrolkách

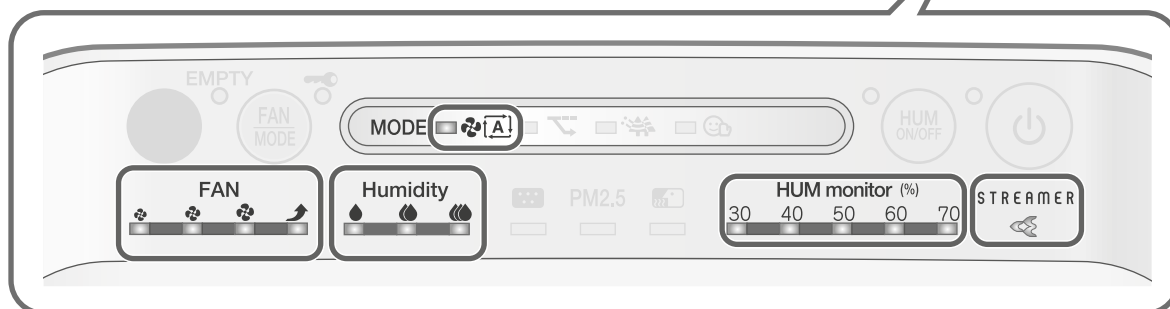
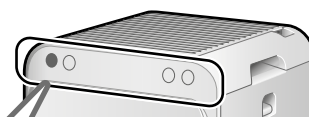
## Ovládací/indikační panel

Proveďte kontroly a proveďte opatření podle níže uvedeného popisu.



Kontrolka	Příčina/řešení
<b>Kontrolka jednotky Streamer</b> Kontrolka problikává 	Tato kontrolka bliká, pokud se jednotka dezodorizačního filtru odpojila nebo není správně připojena. → Nasaďte správně jednotku dezodorizačního filtru. (►Strana 28)
<b>Kontrolka monitorování HUM</b> Všechny 5 kontrolky bliká současně 	Elektrická součást je vadná. → Obratě se na svého prodejce.
<b>Kontrolka automatického chodu ventilátoru</b> Kontrolka problikává 	
<b>Kontrolka vlhkosti</b> Všechny 3 kontrolky blikají současně 	Snímač teploty nebo snímač vlhkosti je vadný. → Obratě se na svého prodejce.
<b>Kontrolka FAN</b> Všechny 4 kontrolky blikají současně 	Jsou připojeny předřazený filtr, výstupní mřížka, prachový filtr, jednotka zvlhčovacího filtru, zvlhčovací zásobník a nádrž na vodu? Tyto kontrolky mohou blikat, pokud je jednotka provozována bez připojené součásti.
	<b>■ Pokud jsou všechny součásti připojeny</b> Elektrická součást je vadná. → Obratě se na svého prodejce.
	<b>■ Pokud není připojena jedna nebo všechny součásti</b> Odpojte napájecí zdroj, znovu připojte součásti a poté jednotku znovu zapněte.
	<b>■ Pokud prach není nahromaděný</b> Elektrická součást je vadná. → Obratě se na svého prodejce.
Je na předřazeném filtru nahromaděný prach?	<b>■ Pokud prach je nahromaděný</b> Odpojte napájecí zdroj, vyčistěte předřazený filtr a poté jednotku znovu zapněte. (►Strana 23)
Je výstup vzduchu blokován?	<b>■ Výstup vzduchu není zablokovaný</b> Elektrická součást je vadná. → Obratě se na svého prodejce.
	<b>■ Výstup vzduchu je zablokovaný</b> Odstraňte všechny překážky, které brání výstupu vzduchu, a poté jednotku znovu zapněte.
	Tyto kontrolky mohou blikat v případě náhlého kolísání napětí. (►Strana 33)

# Často kladené dotazy

Před kontaktováním svého prodejce zkontrolujte následující.

## Otázka: Snímač prachu/PM2,5 má patrně nízkou citlivost...

**Odpověď:** Provádějte pravidelné čištění snímače prachu/PM2,5, protože nečistoty na čočce mohou způsobit nízkou citlivost. (►Strana 23)  
 Doba odezvy snímače prachu/PM2,5 navíc závisí na velikosti místnosti. Proveďte seřízení podle postupu nastavení citlivosti snímače prachu/PM2,5. (►Strana 21)  
 Citlivost snímače prachu/PM2,5 může být nízká při nastavení ventilátoru do polohy "Turbo" nebo při vysokém průtoku vzduchu v režimu AUTO FAN nebo MOIST. Silný proud vzduchu způsobuje, že do vstupů vzduchu je před detekováním snímačem prachu/PM2,5 nasáván prach. Toto je normální chování (nejedná se o poruchu).

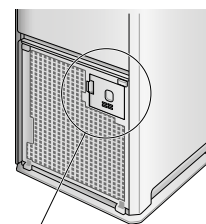

Snímač prachu/PM2,5

## Otázka: Lze prachový filtr vyčistit?

**Odpověď:** **Ne. Nečistěte jej vysavačem ani vodou.**  
 (Může dojít ke snížení výkonu prachového filtru.)  
 Vyměňte, pokud jsou nečistoty silně nahromaděné.

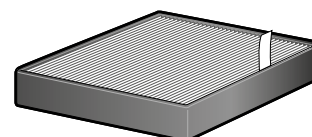

## Otázka: Prachový filtr se snadno zbarví černě...

**Odpověď:** Začernování nemá vliv na výkon při odstraňování prachu. Pokud se však jedná o problém, lze jej vyměnit.

## Otázka: Může být jednotka dezodorizačního filtru omývána vodou? Nebo je třeba jej vyměnit?

**Odpověď:** **Jednotku nelze mýt vodou.**  
 (Při použití vody ztratí součást tvar a stane se nepoužitelnou.)  
 Pokud jste jednotku omyli vodou, obraťte se na svého prodejce.  
 Vyměňte jednotku dezodorizačního filtru z hlavní jednotky a pomocí vysavače odsajte prach.  
 Není nutné měnit filtr.  
**V případě obtěžujícího zápachu nechte součást v zastíněné oblasti, kde může proudit vzduch. (asi 1 den) (►Strana 24)**

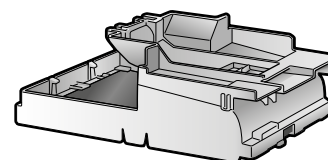

## Otázka: Během zvlhčovacího procesu není vidět žádná pára...

**Odpověď:** Žádná pára není viditelná, protože zvlhčování se provádí procházením vzduchu zvlhčovacím filtrem a odpařováním, nikoli vroucí vodou.

## Otázka: Vzduch vypouštěný během zvlhčovacího procesu je studený...

**Odpověď:** Vypouštěný vzduch má o něco nižší teplotu než nasávaný vzduch, protože teplo ve vzduchu se spotřebovává, když se voda obsažená ve zvlhčovacím filtru odpařuje.

## Otázka: Zvlhčování probíhá, ale vlhkost prostředí nestoupá...

**Odpověď:** V závislosti na velikosti a podmínkách místnosti může být obtížné vlhkost zvýšit. Vyberte nastavení vlhkosti (Vysoká) a zvyšte průtok vzduchu. (►Strana 36)  
 Nahromadění nečistot na zvlhčovacím filtru může způsobit snížení výkonu. Provádějte pravidelné čištění a údržbu. (►Strana 26)

## Otázka: Není nutné vyměnit kazetu s ionty stříbra připojenou ke zvlhčovacímu zásobníku?

**Odpověď:** Kazeta s ionty stříbra má životnost 10 let.

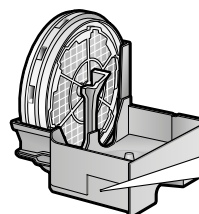

Kazeta s ionty stříbra

Poskytuje kapacitu nutnou k zajištění odolnosti proti vzniku kalu

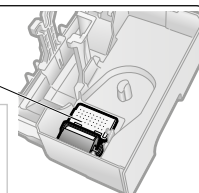



# Odstraňování problémů

## ■ Před dotazem nebo požadavkem na opravu zkontrolujte následující.

Podrobnosti si vyžádejte u svého prodejce.

## ■ V případě poruchy během provozu

Pokud se kontrolky v důsledku úderu blesku apod. neobvykle rozsvítí nebo se stanou nefunkčními, odpojte napájení, vyčkejte alespoň 5 sekund, poté znovu zapojte napájecí zástrčku a jednotku znovu zapněte.



### Nejedná se o problém

Tento případ nepředstavuje žádný problém.



### Kontrola

Před vyžádáním opravy proveďte znovu kontrolu.

## ■ Jednotka nereaguje

Jev	Kontrolní body
Když stisknete tlačítko na dálkovém ovladači, jednotka nereaguje 	<ul style="list-style-type: none"> <li><input type="checkbox"/> • <b>Došlo k vybití baterie?</b> → Vyměňte baterii. <a href="#">▶ Strana 14</a></li> <li>• <b>Je tlačítko na dálkovém ovladači pro televizor, videorekordér nebo jiné zařízení zaseknuté ve stisknuté poloze?</b> → Pokud je tlačítko na jiném dálkovém ovladači zaseknuté, protože je stisknuto proti stojanu dálkového ovladače atd., může rušit příjem.</li> <li>• <b>Je v místnosti zařízení, které přesměrovává signály dálkového ovladače?</b> → Některá zařízení, jako jsou televizní reproduktory, jsou těmito zařízeními vybavena. Pokud se takové zařízení nachází v místnosti, mohou signály, které vysílá, rušit signály z dálkového ovladače a bránit tak příjmu.</li> </ul>
	<ul style="list-style-type: none"> <li><input checked="" type="checkbox"/> • Z důvodu ochrany systému může jednotka po náhlém kolísání napětí přestat pracovat. Pokud je jednotka v provozu v době kolísání napětí, její chod se automaticky obnoví, jakmile se napětí vrátí do normálního stavu. Ochrana rozsahu napětí: 180V-264V</li> </ul>

## ■ Je slyšet zvuk





Jev	Kontrolní body
Nestálý zvuk během chodu v režimu zvlhčování	<ul style="list-style-type: none"> <li><input checked="" type="checkbox"/> • Když se spustí/zastaví funkce zvlhčování, může dojít k vydávání nestálého zvuku.</li> </ul>
Bublavý zvuk během chodu v režimu zvlhčování	<ul style="list-style-type: none"> <li><input checked="" type="checkbox"/> • Pokud je z nádrže na vodu do zvlhčovacího zásobníku přiváděna voda, může se ozvat bublání.</li> </ul>
Prskavý nebo rachotivý zvuk během chodu v režimu zvlhčování	<ul style="list-style-type: none"> <li><input checked="" type="checkbox"/> • Tyto zvuky se generují, když se jednotka zvlhčovacího filtru během chodu v režimu zvlhčování otáčí. Pokud jsou zvuky problémem, přesuňte jednotku na jiné místo.</li> </ul>
Skřípavý zvuk během chodu v režimu zvlhčování	<ul style="list-style-type: none"> <li><input type="checkbox"/> • <b>Jsou zvlhčovací podložka nebo jednotka zvlhčovacího filtru znečištěné?</b> → Pokud se na zvlhčovacím zásobníku nebo jednotce zvlhčovacího filtru nahromadí vodní kámen, může se ozvat zvuk. Vyčistěte tyto součásti. <a href="#">▶ Strana 25, 26</a></li> </ul>
Stříkavý zvuk během chodu v režimu zvlhčování	<ul style="list-style-type: none"> <li><input checked="" type="checkbox"/> • To je zvuk, kdy voda stříká na zvlhčovací filtr.</li> </ul>
Syčivý zvuk během provozu	<ul style="list-style-type: none"> <li><input checked="" type="checkbox"/> • Syčivý zvuk je vydáván, když je během provozu jednotky Streamer nastaven výstup této jednotky. V závislosti na podmínkách použití se může zvuk snížit nebo změnit na praskání, víření nebo bublání zvuk. To je však zcela normální. Pokud jsou zvuky problémem, přesuňte jednotku na jiné místo. <a href="#">▶ Strana 20</a></li> </ul>

# Odstraňování problémů

## ■ Je slyšet zvuk

Jev	Kontrolní body
Pískání a třepetání během provozu	<p><input type="checkbox"/> • <b>Je na předřazeném filtru nahromaděný prach?</b> → Vyčistěte tuto součást. <a href="#">▶Strana 23</a></p> <p>• <b>Je prachový filtr ucpaný?</b> → V závislosti na podmínkách použití se může prachový filtr ucpat a zkrátit se tak jeho životnost. <a href="#">▶Strana 6</a> Vyměňte prachový filtr. <a href="#">▶Strana 28</a></p>
Provozní zvuk je hlasitý	<p><input type="checkbox"/> • <b>Je prachový filtr řádně upevněn?</b> → Pokud není správně připojen, provozní zvuky mohou být hlasitější. <a href="#">▶Strana 28</a></p>

## ■ Kontrolky

Jev	Kontrolní body
Kontrolka přívodu vody se opakovaně zapíná a vypíná	<p><input checked="" type="checkbox"/> • I po zapnutí kontrolky přívodu vody se může v závislosti na nastavení ventilátoru voda ve zvlhčovacím zásobníku pohybovat a přesunout plovák, což způsobí opakované ZAPNUTÍ a VYPNUTÍ kontrolky přívodu vody. (Důvodem je, že stav ZAPNUTÍ/VYPNUTÍ kontrolky přívodu vody závisí na poloze plováku.) → Zastavte provoz jednotky a odpojte napájecí zdroj, pak naplňte nádrž vodou. <a href="#">▶Strana 13</a></p>
Kontrolky se nerozsvěčují Kontrolky zhasnou asi 10 sekund po zapnutí jednotky	<p><input type="checkbox"/> • <b>Je jas kontrolky nastaven do stavu VYPNUTO?</b> → Pokud je jas kontrolky nastaven na hodnotu VYPNUTO, všechny kontrolky kromě kontrolky ZAPNUTO/VYPNUTO a kontrolky přívodu vody zůstanou zhasnuté. → Pokud je po zapnutí jednotky jas kontrolky nastaven do stavu VYPNUTO, bude jas kontrolky po dobu asi 10 sekund ZTLUMENÝ a poté kontrolky ZHASNOU. <a href="#">▶Strana 19</a></p>
Všechny kontrolky ventilátoru (  (Tichý),  (Nízký),  (Standardní) a  (Turbo)) blikají společně	<p><input type="checkbox"/> • <b>Jsou připojeny předřazený filtr, výstupní mřížka, prachový filtr, jednotka zvlhčovacího filtru, zvlhčovací zásobník a nádrž na vodu? Tyto kontrolky mohou blikat, pokud je jednotka provozována bez připojené součásti.</b> [Pokud není připojena jedna nebo všechny součásti] → Odpojte napájecí zdroj, znovu připojte součásti a poté jednotku znovu zapněte. [Pokud jsou všechny součásti připojeny] Je vadná elektrická součást. → Obraťte se na svého prodejce.</p> <p>• <b>Je na předřazeném filtru nahromaděný prach?</b> [Pokud prach je nahromaděný] <a href="#">▶Strana 23</a> → Odpojte napájecí zdroj, vyčistěte předřazený filtr a poté jednotku znovu zapněte. [Pokud prach není nahromaděný] Elektrická součást je vadná. → Obraťte se na svého prodejce.</p> <p>• <b>Je výstup vzduchu blokováný?</b> [Výstup vzduchu je zablokovaný] → Odstraňte všechny překážky, které brání výstupu vzduchu, a poté jednotku znovu zapněte. [Výstup vzduchu není zablokovaný] Elektrická součást je vadná. → Obraťte se na svého prodejce.</p>
	<p><input checked="" type="checkbox"/> • Tyto kontrolky mohou blikat v případě náhlého kolísání napětí. Jakmile se napětí vrátí do normálního stavu, kontrolky se vrátí do předchozího stavu. Ochrana rozsahu napětí: 180V-264V</p>

## Kontroly

Jev	Kontrolní body
Kontrolka snímače prachu/PM2,5 zůstává oranžová nebo červená	<ul style="list-style-type: none"> <li><b>?</b> • <b>Je ve vstupu sání vzduchu snímače prachu/PM2,5 nebo v jeho okolí nahromaděný prach?</b> → Pomocí vysavače odsajte prach ze vstupu sání vzduchu. <a href="#">▶Strana 23</a></li> <li>• <b>Je kryt oddělen od přívodu vzduchu snímače prachu/PM2,5?</b> → Řádně upevněte kryt. <a href="#">▶Strana 23</a></li> <li>• <b>Je čočka snímače prachu/PM2,5 znečištěná?</b> → Otřete nečistoty z čočky suchým bavlněným tampónem nebo podobným způsobem. <a href="#">▶Strana 23</a></li> <li>• <b>Je předřazený filtr znečištěný?</b> <a href="#">▶Strana 23</a> → Po vyčištění se jednotka krátce po zapnutí vrátí do režimu normálního provozu.</li> </ul>
Kontrolka přívodu vody zůstane svítit, i když byla přidána voda	<ul style="list-style-type: none"> <li><b>?</b> • <b>Je zaseknutý plovák ve zvlhčovacím zásobníku v důsledku nahromadění vodního kamene?</b> → Vodní kámen odstraňte kartáčem nebo podobným způsobem. <a href="#">▶Strana 25</a></li> <li>• <b>Je zvlhčovací zásobník bezpečně upevněn?</b> → Pevně jej vložte do jednotky, dokud neuslyšíte zacvaknutí.</li> <li>• <b>Je plovák ve zvlhčovacím zásobníku řádně upevněn?</b> → Řádně upevněte plovák. <a href="#">▶Strana 25</a></li> </ul>
Je cítit zápach, ale kontrolka snímače zápachu zůstává zelená	<ul style="list-style-type: none"> <li><b>?</b> • <b>Byl po připojení napájecí zástrčky cítit zápach?</b> → Základní citlivost snímače zápachu se určuje podle úrovně zápachu (přibližně) za první minutu po každém připojení napájecí zástrčky. <a href="#">▶Strana 9, 10</a></li> </ul> <p>Chcete-li nastavit základní citlivost snímače zápachu, odpojte napájení, když je vzduch čistý (bez zápachu), počkejte alespoň 5 sekund, poté znovu zapojte napájecí zástrčku a jednotku znovu zapněte.</p>
Někdy se kontrolka jednotky Streamer nerozsvítí	<ul style="list-style-type: none"> <li><input checked="" type="checkbox"/> • V závislosti na stupni znečištění vzduchu se může provoz jednotky Streamer VYPNOUT. Kontrolka jednotky Streamer se vypne, když je provoz jednotky Streamer VYPNUTÝ. <a href="#">▶Strana 20</a></li> <li><b>?</b> • <b>Je výstup jednotky Streamer nastaven na nízkou kapacitu?</b> → Pokud je nastavena nízká kapacita, bude délka provozu jednotky Streamer kratší než při nastavení výstupu jednotky Streamer na normální kapacitu. <a href="#">▶Strana 20</a></li> <li>• <b>Pracuje jednotka v režimu ECONO?</b> → Kontrolka jednotky Streamer se nerozsvítí, když je jednotka v režimu monitorování. <a href="#">▶Strana 22</a></li> </ul>
Kontrolka jednotky Streamer problikává	<ul style="list-style-type: none"> <li><b>?</b> • <b>Je správně připojena jednotka dezodorizačního filtru?</b> → Nasaďte jednotku dezodorizačního filtru. <a href="#">▶Strana 28</a></li> </ul>

## Funkce čištění vzduchu



Jev	Kontrolní body
Kapacita čištění vzduchu je snížena	<ul style="list-style-type: none"> <li><b>?</b> • <b>Je jednotka obklopena překážkami nebo je umístěna na místě, kam nemůže proudit proud vzduchu?</b> → Vyberte polohu, která je bez překážek a ze které může proud vzduchu dosáhnout do všech částí místnosti.</li> <li>• <b>Je předřazený filtr nebo prachový filtr znečištěný?</b> → Vyčistěte tyto součásti. <a href="#">▶Strana 23, 24</a></li> </ul>

# Odstraňování problémů





## ■ Funkce čištění vzduchu

Jev	Kontrolní body
Výstup vzduchu vydává zápach	<p><b>?</b></p> <ul style="list-style-type: none"> <li>• Jsou dezodorizační filtr, zvlhčovací filtr nebo zvlhčovací zásobník znečištěné? → Vyčistěte tyto součásti. (►Strana 24–26)</li> <li>• Po každém doplnění nádrže na vodu zlikvidujte veškerou zbytkovou vodu ve zvlhčovacím zásobníku.</li> <li>• Při použití pouze funkce čištění vzduchu zlikvidujte veškerou vodu v nádrži na vodu a ve zvlhčovacím zásobníku.</li> <li>• V některých případech může výstup vzduchu vydávat mírný zápach, protože se vytváří stopové množství ozonu. Toto množství je však zanedbatelné a nijak neohrožuje vaše zdraví.</li> <li>• Je místnost naplněna pachem způsobeným vařením nebo kouřením několika lidí najednou atd.? → V průběhu chodu jednotky zápach postupně zmizí.</li> <li>• Přesunuli jste jednotku z jiné místnosti? → Jednotka může vydávat zápach z místnosti, ve které byla dříve používána. Nechte jednotku chvíli pracovat.</li> <li>• Je v místnosti něco, co nepřetržitě vydává zápach? (Barva, nový nábytek, tapety, spreje, kosmetika, chemikálie.) → Protože nepřetržitě vydávaný zápach nelze zcela odstranit, měli byste místnost současně větrát, nebo jednotku krátkodobě provozovat v dobře větraném prostoru. Na jednotku nestříkejte deodorant ve spreji ani jiné typy sprejů, ani je nepoužívejte v blízkosti jednotky.</li> </ul>
Z výstupu neproudí žádný vzduch	<p><b>?</b></p> <ul style="list-style-type: none"> <li>• Je výstup nebo vstup vzduchu zablokovaný? Pokud nejsou zablokovány, je vadná elektrická součást. → Obráťte se na svého prodejce.</li> </ul>

## ■ Funkce zvlhčování

Jev	Kontrolní body
Ke zvlhčování nedochází, přestože je nádrž na vodu naplněná (zvlhčovací filtr se neotáčí)	<p><b>✓</b></p> <ul style="list-style-type: none"> <li>• Protože tato jednotka dosahuje zvlhčování odpařováním, voda se pomalu spotřebovává, když je okolní vlhkost vysoká nebo je teplota nízká.</li> <li>• Zvlhčování se zastaví, když vlhkost v místnosti dosáhne cílové vlhkosti nastavené pro zvlhčování. (►Strana 16)</li> </ul>
Voda v nádrži na vodu není spotřebována	<p><b>?</b></p> <ul style="list-style-type: none"> <li>• Je kontrolka ZAPNUTÍ/VYPNUTÍ zvlhčovače rozsvícená? → Pokud kontrolka nesvítí, stiskněte tlačítko  nebo .</li> <li>• Je jednotka zvlhčovacího filtru řádně upevněna? (►Strana 25, 27)</li> <li>• Jsou na zvlhčovacím filtru vodní kámen nebo nečistoty? → Nahromadění vodního kamene nebo nánosů nečistot na zvlhčovacím filtru může způsobit snížení výkonu. Nánosy nečistot na zvlhčovacím filtru se liší v závislosti na kvalitě vody a mohou vést ke snížení výkonu. Vyčistěte jednotku zvlhčovacího filtru. (►Strana 25, 26)</li> <li>• Je rozsvícena kontrolka přívodu vody? → Pokud svítí, není zvlhčovací zásobník řádně upevněn. Znovu připojte zvlhčovací zásobník. (►Strana 25)</li> <li>• Bliká kontrolka jednotky Streamer? → Pokud bliká, není jednotka dezodorizačního filtru řádně upevněna. Pokud není jednotka dezodorizačního filtru řádně upevněna, průtok vzduchu se sníží a výkon zvlhčování se sníží. Nasadte zpět jednotku dezodorizačního filtru. (►Strana 28)</li> </ul>

## ■ Funkce zvlhčování

Jev	Kontrolní body
Kontrolka monitoru vlhkosti HUM vždy indikuje vysokou úroveň vlhkosti	<p><b>?</b> • Je jednotka umístěna vedle okna nebo na místě vystaveném chladnému větru? → Je možné, že vysokou vlhkost má pouze vzduch obklopující jednotku. Zkuste jednotku přesunout na jiné místo.</p> <p><b>✓</b> • Místnosti orientované na sever, nebo místnosti v blízkosti vlhkých oblastí, jako je koupelna, snadno zvlhnou, takže pak mají tendenci mít vyšší vlhkost.</p>
Úroveň vlhkosti indikovaná na jednotce se liší od ostatních vlhkoměrů	<p><b>✓</b> • Důvodem je to, že proudění vzduchu způsobuje změnu teploty a vlhkosti v místnosti. Údaje považujte za hrubý odhad okolní vlhkosti.</p>
Okolní vlhkost nestoupá	<p><b>✓</b> • Je-li vnitřní nebo venkovní vlhkost nízká, jsou-li stěny a podlaha místnosti jsou suché nebo je-li místnost špatně izolována proti průvanu, nemusí být cílové vlhkosti snadno dosaženo.</p> <p><b>?</b> • Používáte jednotku v místnosti, kde je plocha větší než by měla být? <span style="float: right;">▶ Strana 38</span></p> <p>• Je cílová vlhkost nastavena na možnost  (Nízká) nebo  (Standardní)? Je nastavení ventilátoru nastaveno na možnost  (Tichý) nebo  (Nízká)? → Vyberte nastavení vlhkosti  (Vysoká) a zvyšte průtok vzduchu. <span style="float: right;">▶ Strana 16</span></p>
Vlhkost v místnosti je vysoká, ale chod v režimu zvlhčování se nezastaví	<p><b>✓</b> • Je-li vnitřní nebo venkovní vlhkost vysoká, jsou-li stěny a podlaha místnosti jsou mokré nebo je-li místnost dobře izolována proti průvanu, může být cílová vlhkost překročena.</p> <p>• Čištění vzduchu se vždy provádí společně se zvlhčováním. Když je dosažena vlhkost nastavená pro režim zvlhčování, chod v režimu zvlhčování se zastaví, ale čištění vzduchu pokračuje.</p> <p><b>?</b> • Je jednotka vystavena přímému slunečnímu světlu nebo teplu vzduchu z topného tělesa? → Přesuňte jednotku na místo bez takového přímého vlivu.</p>
Voda v nádrži na vodu klesá, i když chod v režimu zvlhčování není spuštěn	<p><b>✓</b> • I když pracuje pouze čištění vzduchu, pokud je v nádrži voda, může se hladina vody snížit v důsledku spontánního odpařování způsobeného proudy vzduchu a vést k mírnému zvlhčování vzduchu. Při použití pouze funkce čištění vzduchu zlikvidujte veškerou vodu v nádrži na vodu a ve zvlhčovacím zásobníku.</p>
Z výstupu vzduchu stříká voda	<p><b>?</b> • Jsou správně upevněny předřazený filtr, výstupní mřížka, prachový filtr, zvlhčovací filtr a nádrž na vodu? → Řádně je připojte.</p> <p>• Provedli jste při demontáži zvlhčovacích filtrů z jejich rámu a při jejich výměně následující? • Opravte tvar filtrů • Připojte oba filtry • Připevněte filtry k rámu tak, aby barva a klikování každého filtru odpovídaly značkám na rámu → Řádně je připojte. <span style="float: right;">▶ Strana 27</span></p>

# Odstraňování problémů

## ■ Ostatní

Jev	Kontrolní body
Ventilátor se zastaví uprostřed činnosti jednotky	<ul style="list-style-type: none"> <li><input checked="" type="checkbox"/> • Když se jednotka během provozu v režimu ECONO přepne do režimu monitorování, ventilátor se opakovaně zapíná a vypíná. <a href="#">►Strana 18</a></li> <li><input type="checkbox"/> • <b>Jsou před uvedením jednotky do chodu připojeny předřazený filtr, výstupní mřížka, prachový filtr, jednotka zvlhčovacího filtru, zvlhčovací zásobník a nádrž na vodu?</b> Ventilátor je nakonfigurován tak, aby se zastavil, a ochránil tak elektrické součásti, pokud součást není řádně upevněna. → Pokud není součást připojena, odpojte jednotku a před opětovným zapnutím jednotky všechny součásti připojte.</li> </ul>
Zvuk výstupu jednotky Streamer již není slyšet	<ul style="list-style-type: none"> <li><input checked="" type="checkbox"/> • V závislosti na stupni znečištění vzduchu se může provoz jednotky Streamer VYPNOUT. <a href="#">►Strana 20</a></li> <li><input type="checkbox"/> • <b>Je výstup jednotky Streamer nastaven na nízkou kapacitu?</b> <a href="#">►Strana 20</a></li> </ul>
Na podlaze je rozlitá voda	<ul style="list-style-type: none"> <li><input type="checkbox"/> • <b>Naklonili jste jednotku?</b> → Při naklonění jednotky může dojít k vylití vody. Před přesouváním jednotky vypněte napájení a zlikvidujte veškerou vodu v nádrži na vodu a ve zvlhčovacím zásobníku.</li> <li>• <b>Je uzávěr nádrže na vodu řádně a bezpečně dotažen?</b> → Pokud je uzávěr uvolněný nebo byl dotažen šikmo, může dojít k úniku vody. Před použitím zařízení jej pevně dotáhněte.</li> <li>• <b>Jsou na zvlhčovacím filtru velké nánosy vodního kamene?</b> → Nahromadění vodního kamene může způsobit únik vody. Vyčistěte tuto součást. <a href="#">►Strana 25, 26</a></li> </ul>
Na televizní obrazovce dochází k rušení	<ul style="list-style-type: none"> <li><input type="checkbox"/> • <b>Je v blízkosti jednotky do 2 m umístěn TV přijímač, rádio nebo vnitřní anténa?</b></li> <li>• <b>Je napájecí kabel nebo anténní kabel TV nebo rozhlasového přijímače v blízkosti jednotky?</b> → Udržujte jednotku co nejdále od televizoru, rádia nebo antény.</li> </ul>
Stačí připojit napájecí zástrčku a zahájí se provoz	<ul style="list-style-type: none"> <li><input type="checkbox"/> • <b>Odpojili jste napájecí zástrčku při výpadku napájení nebo při náhlém kolísání napětí? Nebo jste jednotku zastavili odpojením napájecí zástrčky během poslední operace?</b> → Funkce automatického restartování automaticky obnoví činnost.</li> </ul>

# Technické údaje

Název modelu	MCK55WVM							
Napájení	Jedna fáze, 220–240 V, 50 Hz / 220–230 V, 60 Hz							
Provozní režim	Čištění vzduchu				Zvlhčování nebo čištění vzduchu (Vnitřní teplota: 20°C, vnitřní vlhkost: 30%)			
	Turbo	Standardní	Nízký	Tichý	Turbo	Standardní	Nízký	Tichý
Příkon (W)	56	17	10	7	58	19	14	11
Provozní zvuk (dB)	53	39	29	19	53	39	33	25
Průtok vzduchu (m <sup>3</sup> /h)	330	192	120	54	330	192	144	102
Rychlost zvlhčování (ml/h)	– *1				500 *2			
Plocha pokrytí (m <sup>2</sup> )	41 *3				Místnost v japonském stylu v dřevěném domě 14 *4		Místnost v budově z prefabrikovaných dílů 23	
Vnější rozměry (mm)	700 × 243 × 270 (v × š × h)							
Hmotnost (kg)	9,5 (když je nádrž na vodu prázdná)							
Objem nádrže na vodu (l)	Zhruba 2,7							
Napájecí kabel, délka (m)	1,8							

Vyrobeno v Číně

- **Tyto specifikace platí pro napájení 220–240 V, 50 Hz a 220–230 V, 60 Hz.**
- **I když je napájení vypnuto, je ke spuštění mikropočítače spotřebováno přibližně 1 W energie.**

\*1. Pokud je v nádrži voda, může hladina vody klesnout a okolní vlhkost může mírně vzrůst.

\*2. Rychlost zvlhčování byla vypočítána v souladu s normou JEM1426.  
(Pokud je nastavení ventilátoru "Turbo")

\*3. Oblast pokrytí byla vypočítána v souladu s normou JEM1467.  
(Pokud je nastavení ventilátoru "Turbo")

\*4. Oblast pokrytí byla vypočítána v souladu s normou JEM1426.  
(Pokud je nastavení ventilátoru "Turbo")

## Rychlost zvlhčování

(Vnitřní teplota: 20°C, vnitřní vlhkost: 30%)

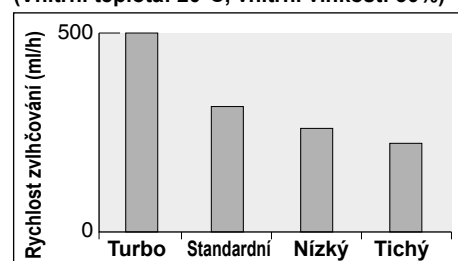

**A-Z Chlazení, s.r.o.**

Piletická 45

500 03 Hradec Králové

tel.: 495 22 13 13

e-mail: info@klimatizace.net



**A-Z Chlazení**

klimatizace - tepelná čerpadla

**DAIKIN INDUSTRIES, LTD.**

Head office:

Umeda Center Bldg., 2-4-12, Nakazaki-Nishi,  
Kita-ku, Osaka, 530-8323 Japan

Tokyo office:

JR Shinagawa East Bldg., 2-18-1, Konan,  
Minato-ku, Tokyo, 108-0075 Japan  
<https://www.daikin.com>

**DAIKIN EUROPE N.V.**

Zandvoordestraat 300, B-8400 Oostende, Belgium

**DAIKIN ISITMA VE SOĞUTMA SİSTEMLERİ SAN. TİC. A.Ş.**

Gülsuyu Mahallesi, Fevzi Çakmak Caddesi, Burçak Sokak No:20

34848 Maltepe / İSTANBUL / TÜRKİYE

Tel: 0216 453 27 00

Faks: 0216 671 06 00

Çağrı Merkezi: 444 999 0

Web: [www.daikin.com.tr](http://www.daikin.com.tr)

**EAC**

Čárový kód je výrobní kód.



Dvouzměrný čárový kód  
je výrobní kód.

3P595628-1B M19B161A (2004)HT